

— CRÉATEUR D'ATELIERS MOBILES —

VOLKSWAGEN

Caddy, Transporter T6, Crafter & Amarok



SYSTEM 
EDSTRÖM

VW TRANSPORTER T6

3000 mm empattement

Prix recommandés valables du 01/05/2019 jusqu'à nouvel ordre. Hors montage et TVA.

Les heures suggérées correspondent au temps de montage recommandé par nos revendeurs expérimentés.

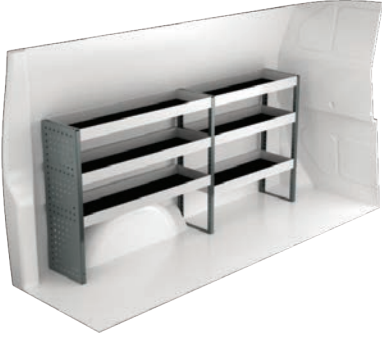

N° Art	LxPxH	Kg	Heures	€
F41640	1875x300x890 mm	31	2,9	639,70

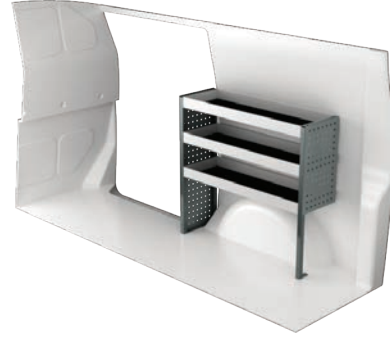

N° Art	LxPxH	Kg	Heures	€
F41641	970x300x890 mm	19	2,2	406,25



N° Art	LxPxH	Kg	Heures	€
F41642	1875x300x890 mm	44	3,3	939,90

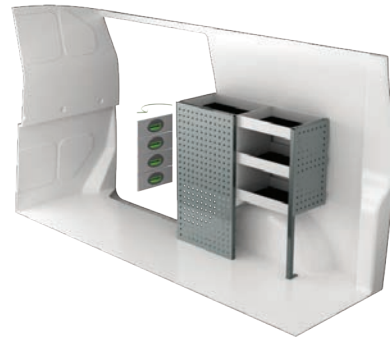

N° Art	LxPxH	Kg	Heures	€
F41643	894x300x890 mm	36	3,1	718,65



N° Art	LxPxH	Kg	Heures	€
F41644	1875x300x1185 mm	66	4,6	1 538,99

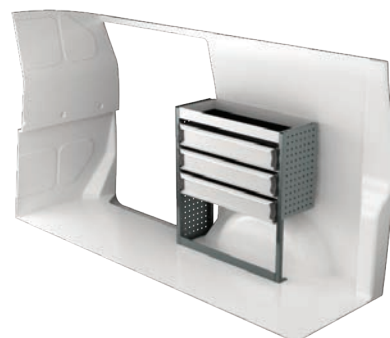

N° Art	LxPxH	Kg	Heures	€
F41645	848x300x890 mm	26	2,4	570,05



N° Art	LxPxH	Kg	Heures	€
F41646	1844x300x1185 mm	71	5,3	1 784,09



N° Art	Hauteur	Kg	Heures	€
F41650	190 mm	96	7,0	2 101,00

VW TRANSPORTER T6

3400 mm empattement

Prix recommandés valables du 01/05/2019 jusqu'à nouvel ordre. Hors montage et TVA.

Les heures suggérées correspondent au temps de montage recommandé par nos revendeurs expérimentés.

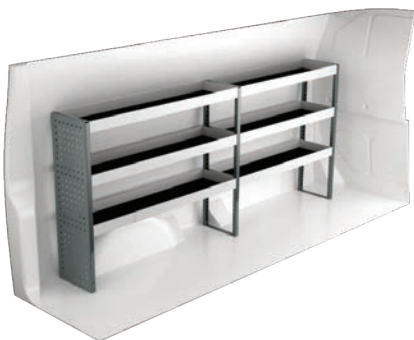

N° Art	LxPxH	Kg	Heures	€
F41660	2267x300x1000 mm	36	2,9	739,45

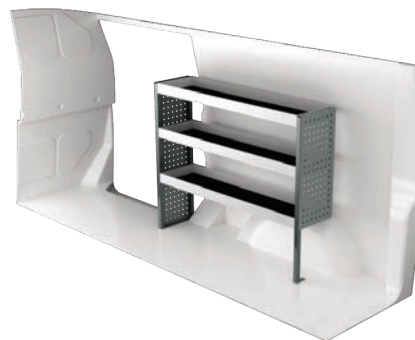

N° Art	LxPxH	Kg	Heures	€
F41661	1288x300x1000 mm	23	2,3	510,55



N° Art	LxPxH	Kg	Heures	€
F41662	2267x300x890 mm	45	3,3	928,95

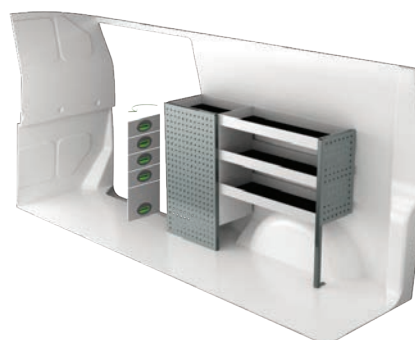

N° Art	LxPxH	Kg	Heures	€
F41663	1286x300x890 mm	46	3,1	863,55

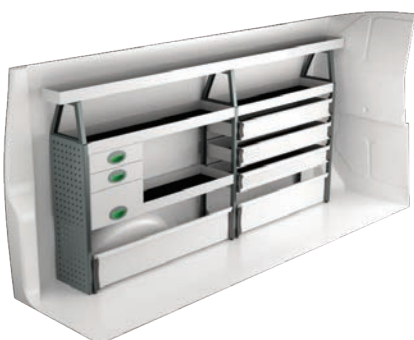

N° Art	LxPxH	Kg	Heures	€
F41664	2267x300x1185 mm	69	4,5	1 523,68

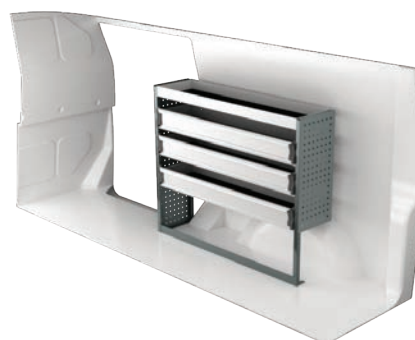

N° Art	LxPxH	Kg	Heures	€
F41665	1240x300x1000 mm	35	2,5	726,35



N° Art	LxPxH	Kg	Heures	€
F41666	2267x300x1000 mm	70	5,3	1 634,35



N° Art	Hauteur	Kg	Heures	€
F41670	190 mm	98	7,0	2 101,00

VW AMAROK

Prix recommandés valables du 01/05/2019 jusqu'à nouvel ordre. Hors montage et TVA.

Les heures suggérées correspondent au temps de montage recommandé par nos revendeurs expérimentés.

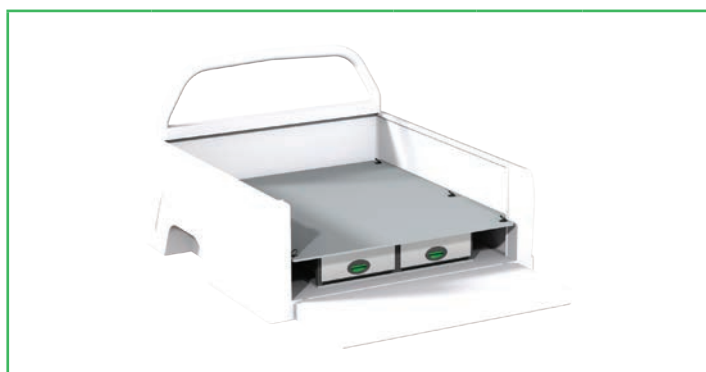

N° Art	Hauteur	Kg	Heures	€
F45200	214 mm	59	5,7	1 269,25



N° Art	Hauteur	Kg	Heures	€
F45201	220 mm	57	2,5	821,75

INFORMATIONS



GÉNÉRALES

Tous les détails que vous voyez sur les photos sont inclus dans les aménagements, ainsi que les accessoires de montages et les tapis en caoutchouc pour les tablettes. Les tiroirs dans les propositions sont équipés de glissières à roulements à billes.

System Edström Bilinredningar AB est certifiée selon la norme SS-EN ISO 9001:2015 pour assurer notre qualité administrative et pour nous donner la possibilité d'avoir une haute sécurité d'approvisionnement.

Tout les matériaux de base constituant les produits System Edström sont recyclables à 100%. System Edström Bilinredningar AB est certifié SS-EN ISO 14001:2015.



RAPPEL UTILISATEUR

En choisissant un aménagement System Edström dans votre véhicule utilitaire, vous venez de faire le premier pas, et le pas le plus important pour rendre votre lieu de travail mobile plus sûr et plus fonctionnel. A partir de maintenant, c'est à vous d'assurer la sécurité et la fonctionnalité de votre lieu de travail.

Rappelez-vous!

C'est vous, le conducteur, qui êtes responsable au final si vous, ou quelqu'un d'autre, est blessé à cause de matériel mal rangé dans le véhicule.

Respectez la charge maximale du véhicule!



SÉCURITÉ

Nos produits ont subi deux différents tests de collision: un réalisé par Millbrook en Angleterre et l'autre par Valutec en France. Le test français a été exécuté selon la méthode d'essai INRS NS286. Pour plus d'informations sur ces tests, visitez notre site internet www.systemedstrom.fr.



UNIVERSEL

Prix recommandés valables du 01/05/2019 jusqu'à nouvel ordre. Hors montage et TVA.
Les heures suggérées correspondent au temps de montage recommandé par nos revendeurs expérimentés.



Aménagement extensible



Basic Kit



N° Art	LxPxH	Kg	Heures	€
F11080	1210x700 mm	47	3,6	1 277,80



N° Art	LxPxH	Kg	Heures	€
F3278	786x300x890 mm	15	1,9	261,80



N° Art	LxPxH	Kg	Heures	€
F11082	1210x700 mm	53	3,6	1 358,65



N° Art	LxPxH	Kg	Heures	€
F3282	999x300x890 mm	18	1,9	297,05



N° Art	LxPxH	Kg	Heures	€
F11084	1210x700 mm	46	3,6	1 212,95



N° Art	LxPxH	Kg	Heures	€
F3290	999x200x890mm	14	1,9	317,70

UNIVERSEL

Prix recommandés valables du 01/05/2019 jusqu'à nouvel ordre. Hors montage et TVA.
Les heures suggérées correspondent au temps de montage recommandé par nos revendeurs expérimentés.



Plateforme coulissante aménagée



Porte charge



ACCESSOIRES

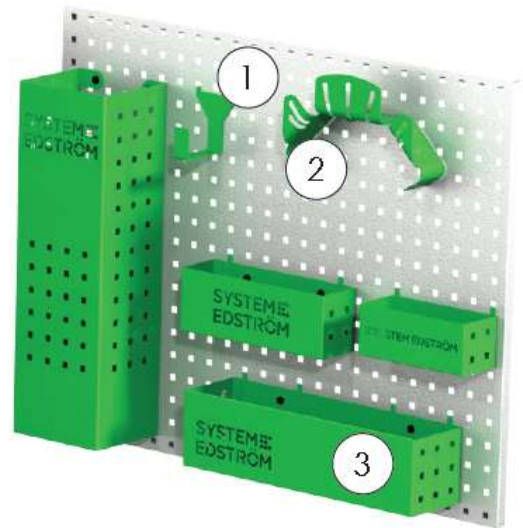
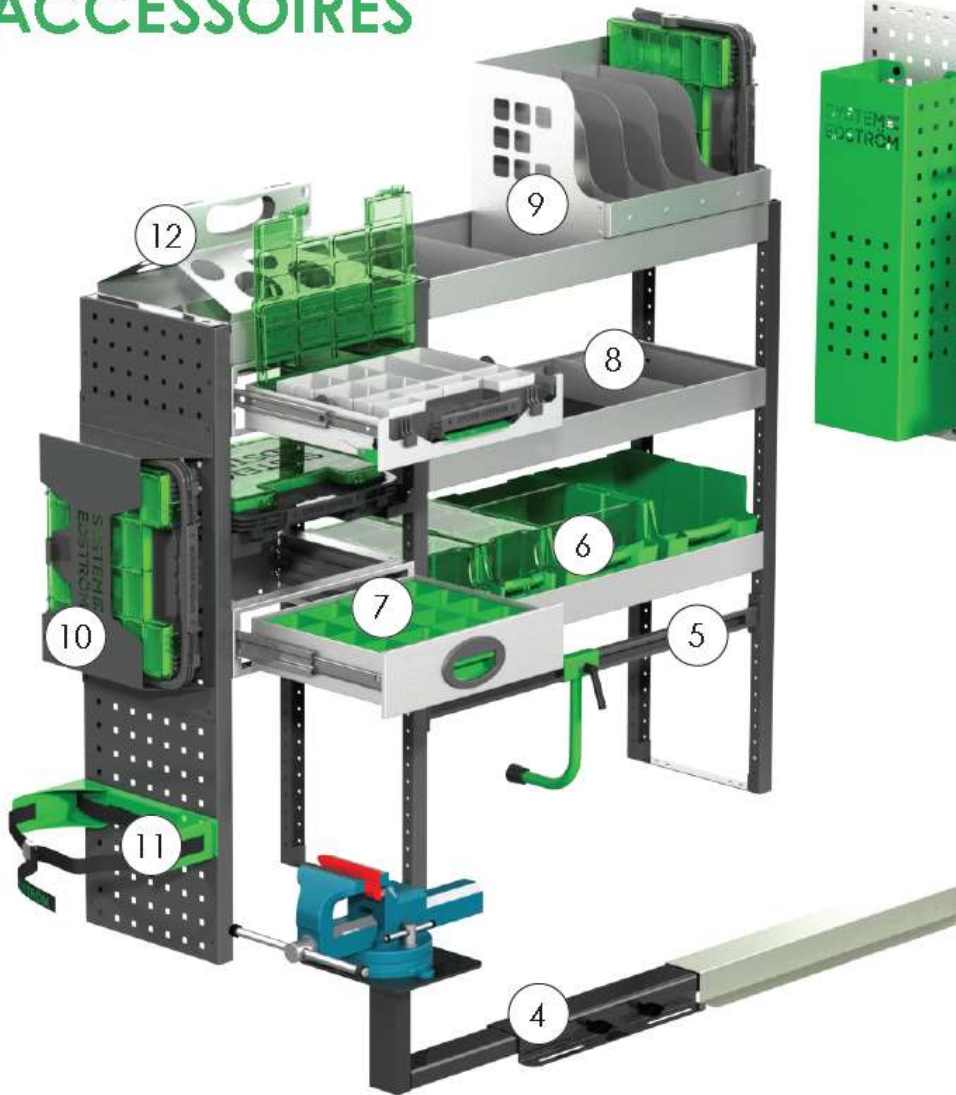

Pos.	Description
1	Crochet universel
2	Support tuyau
3	Panier
4	Etau
5	Support de caisse
6	Bacs à bec
7	Casiers pour tiroirs
8	Séparateurs d'étagère
9	Support Mallette/Dossier
10	Mallette
11	Supports bouteilles
12	Support tube/bidon

Kit d'accessoires n° 1

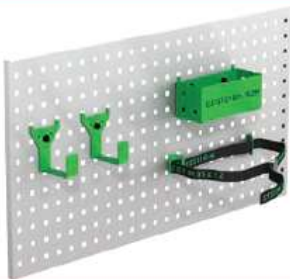

N° Art	€
F11001	75,40

Panneau d'outils non inclus.

Kit d'accessoires n° 2

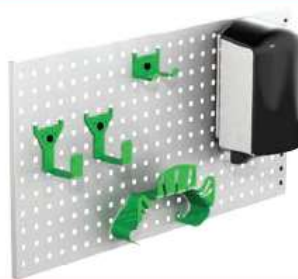

N° Art	€
F11002	154,10

Panneau d'outils non inclus.

Kit de sécurité



N° Art	€
F11003	281,20



Jusqu'à 5 ans de garantie



Crash-test approuvé



Fabriqué en Suède

SYSTEM EDSTRÖM

SYSTEM EDSTRÖM BILINREDNINGAR AB
Råseborgsgatan 11
164 74 Kista
Suède