

— CRÉATEUR D'ATELIERS MOBILES —

VOLKSWAGEN

Caddy, Transporter T6, Crafter & Amarok



SYSTEM 
EDSTRÖM

VW CRAFTER L3H3

3640 mm empattement

Prix recommandés valables du 01/05/2019 jusqu'à nouvel ordre. Hors montage et TVA.

Les heures suggérées correspondent au temps de montage recommandé par nos revendeurs expérimentés.

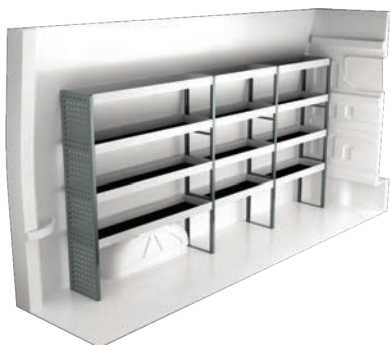

N° Art	LxPxH	Kg	Heures	€
F41900	2869x300x1440 mm	63	4,4	1 205,10

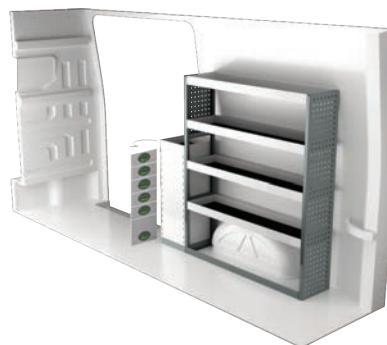

N° Art	LxPxH	Kg	Heures	€
F41901	1539x300x1440 mm	56	3,3	1 163,55



N° Art	LxPxH	Kg	Heures	€
F41902	2869x300x1440 mm	88	4,4	1 768,60

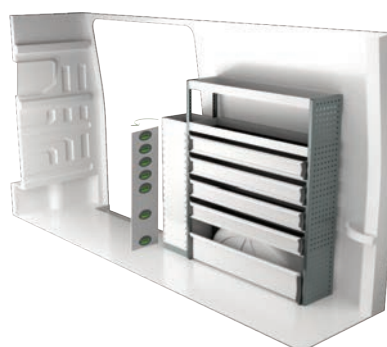

N° Art	LxPxH	Kg	Heures	€
F41903	1539x300x1440 mm	78	4,7	1 598,65



N° Art	LxPxH	Kg	Heures	€
F41904	2904x470x1440 mm	139	5,8	2 673,95



N° Art	LxPxH	Kg	Heures	€
F41905	1662x300x1735 mm	77	5,4	1 903,30



N° Art	LxPxH	Kg	Heures	€
F41906	2869x300x1735 mm	116	6,6	2 763,99



N° Art	LxPxH	Kg	Heures	€
F41907	1599x470x855 mm	108	4,5	2 166,20

VW CRAFTER L4H3

4490 mm empattement

Prix recommandés valables du 01/05/2019 jusqu'à nouvel ordre. Hors montage et TVA.

Les heures suggérées correspondent au temps de montage recommandé par nos revendeurs expérimentés.

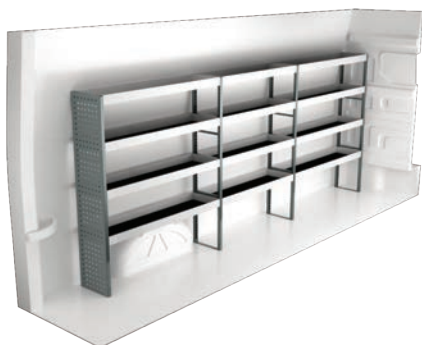

N° Art	LxPxH	Kg	Heures	€
F41920	3474x300x1440 mm	71	4,4	1 364,90

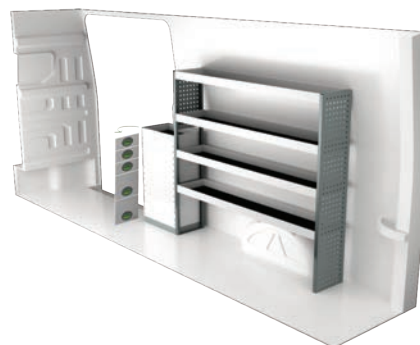

N° Art	LxPxH	Kg	Heures	€
F41921	2101x300x1440 mm	65	3,3	1 224,05

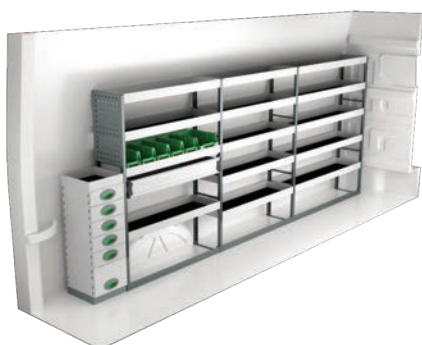

N° Art	LxPxH	Kg	Heures	€
F41922	3596x300x1440 mm	108	4,5	2 167,35

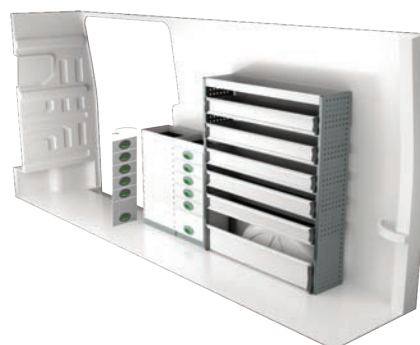

N° Art	LxPxH	Kg	Heures	€
F41923	2101x300x1440 mm	111	5,0	2 147,65

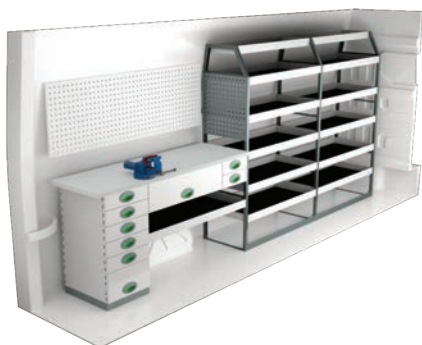

N° Art	LxPxH	Kg	Heures	€
F41924	3565x470x1670 mm	178	5,8	3 286,66

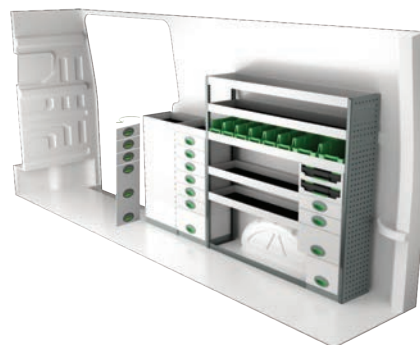

N° Art	LxPxH	Kg	Heures	€
F41925	2314x300x1440 mm	126	5,9	2 721,15

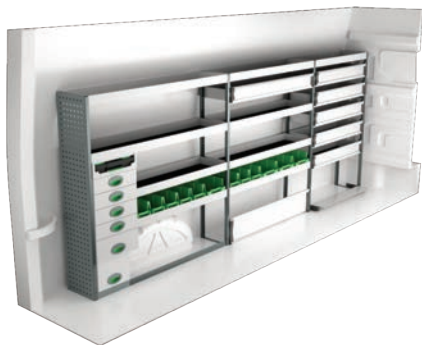

N° Art	LxPxH	Kg	Heures	€
F41926	3597x300x1440 mm	124	6,3	2 666,90

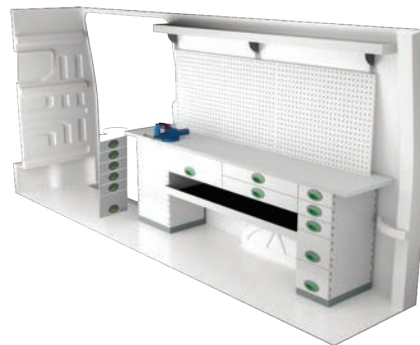

N° Art	LxPxH	Kg	Heures	€
F41927	2340x470x855 mm	163	5,3	3 056,69

VW CRAFTER L5H3

4490 mm empattement

Prix recommandés valables du 01/05/2019 jusqu'à nouvel ordre. Hors montage et TVA.

Les heures suggérées correspondent au temps de montage recommandé par nos revendeurs expérimentés.

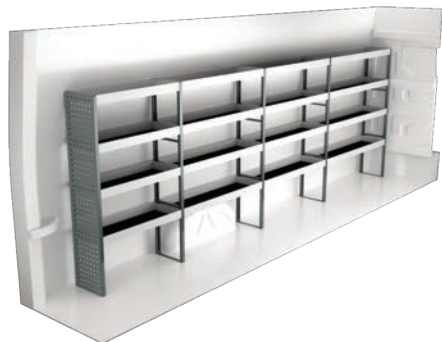

N° Art	LxPxH	Kg	Heures	€
F41940	4110x300x1440 mm	85	5,0	1 602,90

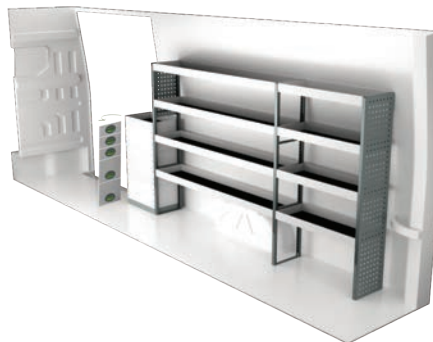

N° Art	LxPxH	Kg	Heures	€
F41941	2916x300x1440 mm	82	3,9	1 542,60

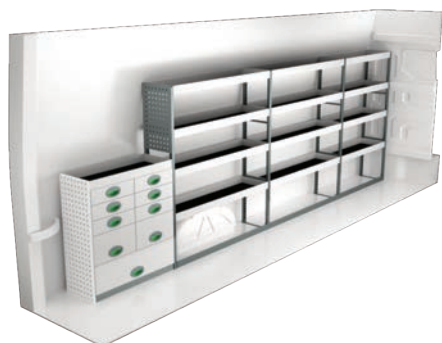

N° Art	LxPxH	Kg	Heures	€
F41942	4187x300x1440 mm	121	5,3	2 399,70

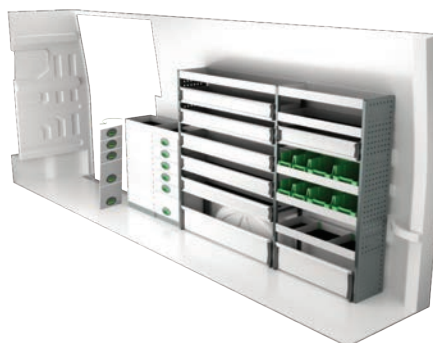

N° Art	LxPxH	Kg	Heures	€
F41943	2916x300x1440 mm	134	6,3	2 686,40

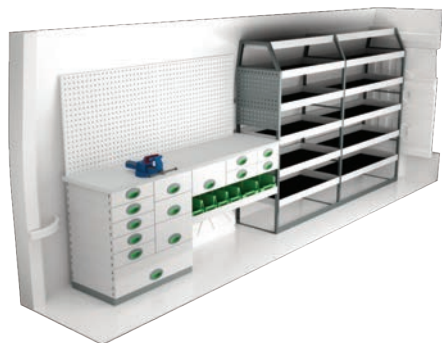

N° Art	LxPxH	Kg	Heures	€
F41944	4136x470x1670 mm	222	6,8	4 126,16

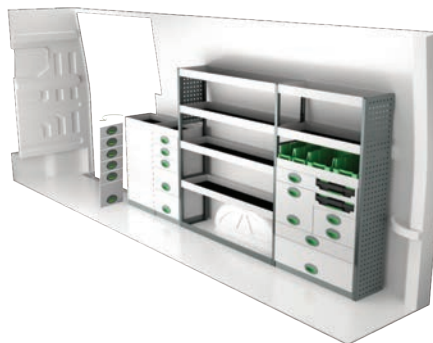

N° Art	LxPxH	Kg	Heures	€
F41945	2916x300x1440 mm	143	7,2	3 142,30

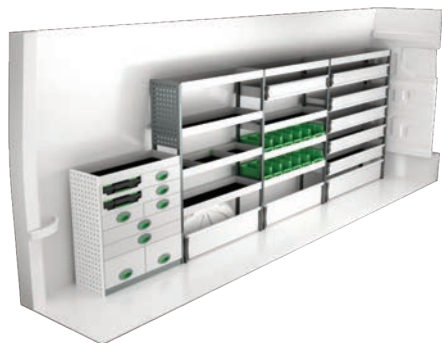

N° Art	LxPxH	Kg	Heures	€
F41946	4098x300x1440 mm	147	6,9	3 309,30

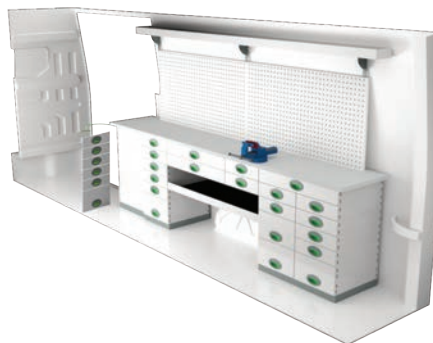

N° Art	LxPxH	Kg	Heures	€
F41947	2822x470x855 mm	231	7,2	4 220,09

VW AMAROK

Prix recommandés valables du 01/05/2019 jusqu'à nouvel ordre. Hors montage et TVA.
Les heures suggérées correspondent au temps de montage recommandé par nos revendeurs expérimentés.

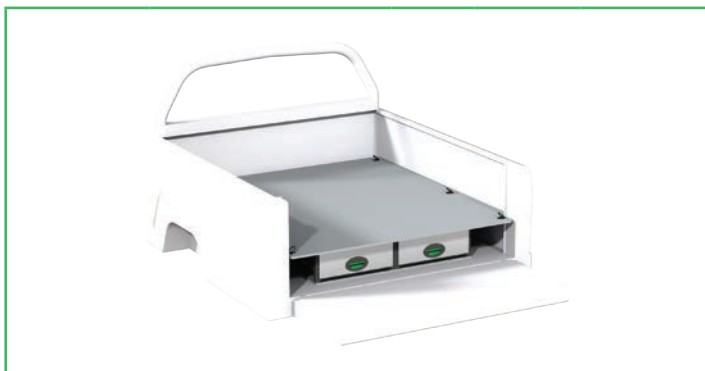

N° Art	Hauteur	Kg	Heures	€
F45200	214 mm	59	5,7	1 269,25



N° Art	Hauteur	Kg	Heures	€
F45201	220 mm	57	2,5	821,75

INFORMATIONS



GÉNÉRALES

Tous les détails que vous voyez sur les photos sont inclus dans les aménagements, ainsi que les accessoires de montages et les tapis en caoutchouc pour les tablettes. Les tiroirs dans les propositions sont équipés de glissières à roulements à billes.

System Edström Bilinredningar AB est certifiée selon la norme SS-EN ISO 9001:2015 pour assurer notre qualité administrative et pour nous donner la possibilité d'avoir une haute sécurité d'approvisionnement.

Tout les matériaux de base constituant les produits System Edström sont recyclables à 100%. System Edström Bilinredningar AB est certifié SS-EN ISO 14001:2015.



RAPPEL UTILISATEUR

En choisissant un aménagement System Edström dans votre véhicule utilitaire, vous venez de faire le premier pas, et le pas le plus important pour rendre votre lieu de travail mobile plus sûr et plus fonctionnel. A partir de maintenant, c'est à vous d'assurer la sécurité et la fonctionnalité de votre lieu de travail.

Rappelez-vous!
C'est vous, le conducteur, qui êtes responsable au final si vous, ou quelqu'un d'autre, est blessé à cause de matériel mal rangé dans le véhicule.

Respectez la charge maximale du véhicule!



SÉCURITÉ

Nos produits ont subi deux différents tests de collision: un réalisé par Millbrook en Angleterre et l'autre par Valutec en France. Le test français a été exécuté selon la méthode d'essai INRS NS286. Pour plus d'informations sur ces tests, visitez notre site internet www.systemedstrom.fr.



UNIVERSEL

Prix recommandés valables du 01/05/2019 jusqu'à nouvel ordre. Hors montage et TVA.

Les heures suggérées correspondent au temps de montage recommandé par nos revendeurs expérimentés.



Aménagement extensible



Basic Kit



N° Art	LxPxH	Kg	Heures	€
F11080	1210x700 mm	47	3,6	1 277,80



N° Art	LxPxH	Kg	Heures	€
F3278	786x300x890 mm	15	1,9	261,80



N° Art	LxPxH	Kg	Heures	€
F11082	1210x700 mm	53	3,6	1 358,65



N° Art	LxPxH	Kg	Heures	€
F3282	999x300x890 mm	18	1,9	297,05



N° Art	LxPxH	Kg	Heures	€
F11084	1210x700 mm	46	3,6	1 212,95



N° Art	LxPxH	Kg	Heures	€
F3290	999x200x890mm	14	1,9	317,70

UNIVERSEL

Prix recommandés valables du 01/05/2019 jusqu'à nouvel ordre. Hors montage et TVA.
Les heures suggérées correspondent au temps de montage recommandé par nos revendeurs expérimentés.



Plateforme coulissante aménagée



Porte charge



N° Art	LxPxH	Kg	Heures	€
F11031	950x350x655 mm	48	3,6	1 015,30

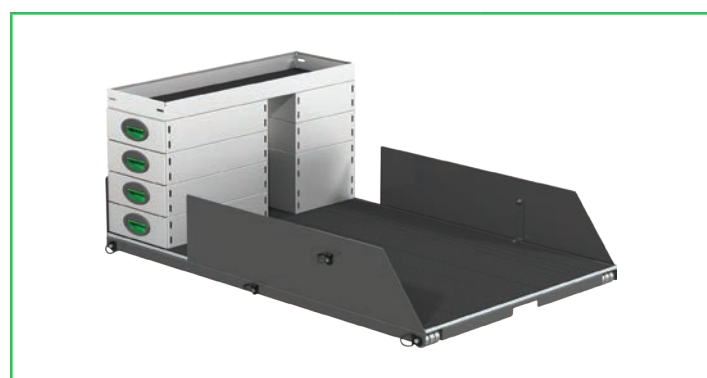

N° Art	LxPxH	Kg	Heures	€
F48080	930x1500x570 mm	70	4,0	1 516,95



N° Art	LxPxH	Kg	Heures	€
F11033	1300x350x755 mm	61	3,6	1 235,95



N° Art	LxPxH	Kg	Heures	€
F48081	930x1500x570 mm	95	5,0	2 060,05



N° Art	LxPxH	Kg	Heures	€
F11035	1650x350x590 mm	75	3,6	1 322,25



N° Art	LxPxH	Kg	Heures	€
F48082	930x1500x570 mm	93	5,0	2 110,70

ACCESSOIRES

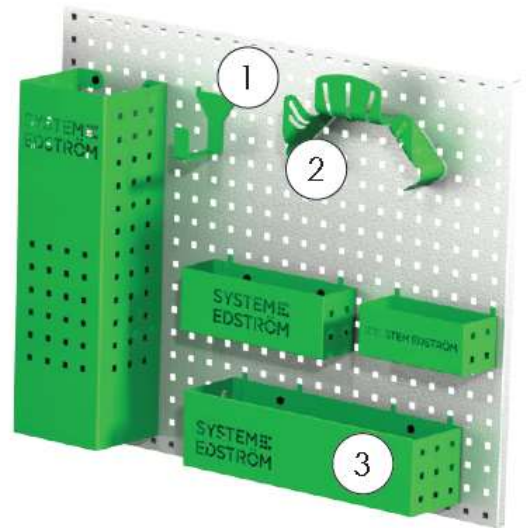
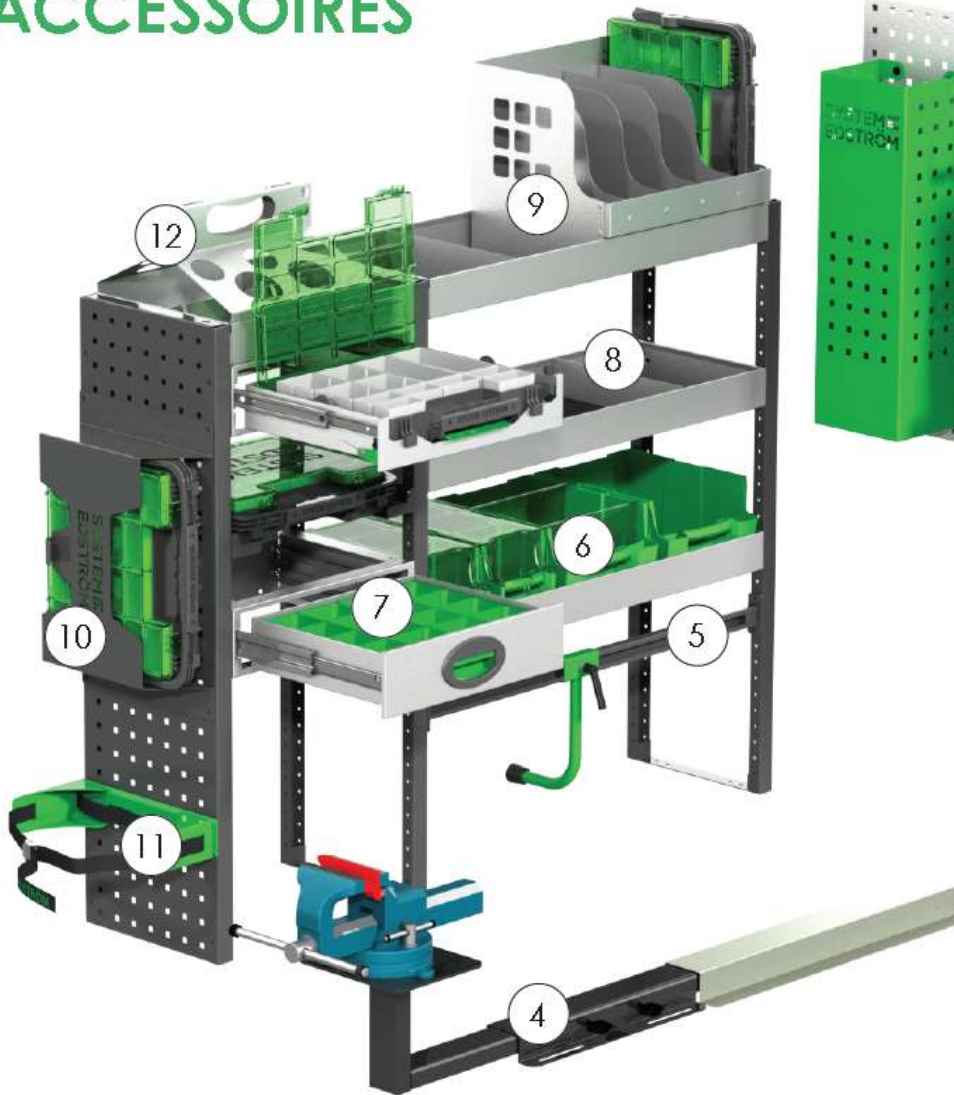

Pos.	Description
1	Crochet universel
2	Support tuyau
3	Panier
4	Etau
5	Support de caisse
6	Bacs à bec
7	Casiers pour tiroirs
8	Séparateurs d'étagère
9	Support Mallette/Dossier
10	Mallette
11	Supports bouteilles
12	Support tube/bidon

Kit d'accessoires n° 1

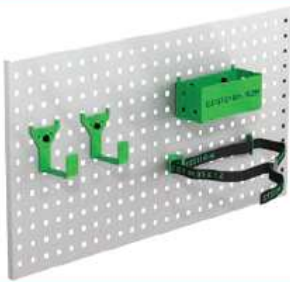

N° Art	€
F11001	75,40

Panneau d'outils non inclus.

Kit d'accessoires n° 2



N° Art	€
F11002	154,10

Panneau d'outils non inclus.

Kit de sécurité



N° Art	€
F11003	281,20



Jusqu'à 5 ans de garantie



Crash-test approuvé



Fabriqué en Suède

SYSTEM
EDSTRÖM

SYSTEM EDSTRÖM BILINREDNINGAR AB
Råseborgsgatan 11
164 74 Kista
Suède