

— CRÉATEUR D'ATELIERS MOBILES —

CITROËN

Berlingo, Jumpy & Jumper



SYSTEM 
EDSTRÖM

CITROËN JUMPER L1H1

Prix recommandés valables du 01/05/2019 jusqu'à nouvel ordre. Hors montage et TVA.

Les heures suggérées correspondent au temps de montage recommandé par nos revendeurs expérimentés.

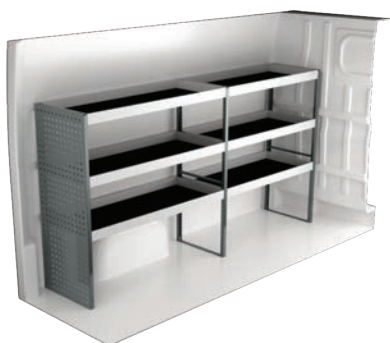

N° Art	LxPxH	Kg	Heures	€
F45020	2270x470x1220 mm	52	2,5	861,35



N° Art	LxPxH	Kg	Heures	€
F45021	1287x300x1000 mm	39	2,9	780,85

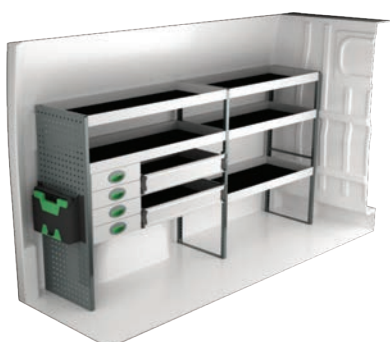

N° Art	LxPxH	Kg	Heures	€
F45022	2355x470x1220 mm	79	3,9	1 437,00

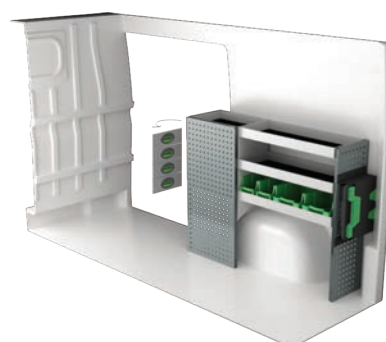

N° Art	LxPxH	Kg	Heures	€
F45023	1372x300x1000 mm	43	3,2	933,30



N° Art	LxPxH	Kg	Heures	€
F45024	2270x300x1515 mm	83	5,2	2 006,04

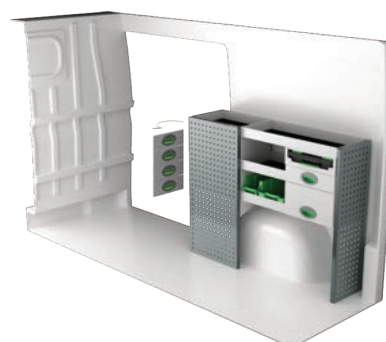

N° Art	LxPxH	Kg	Heures	€
F45025	1287x300x1000 mm	51	3,5	1 152,85

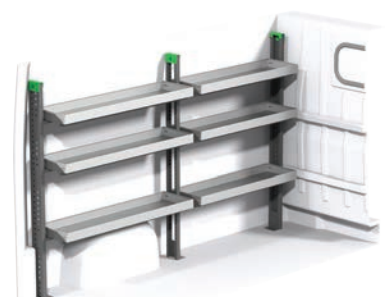

N° Art	LxPxH	Kg	Heures	€
F45026	2358x300x1788 mm	65	4,8	1 763,85



N° Art	LxPxH	Kg	Heures	€
F45027	1284x300x1788 mm	38	2,4	1 005,40

CITROËN JUMPER L2H2

Prix recommandés valables du 01/05/2019 jusqu'à nouvel ordre. Hors montage et TVA.

Les heures suggérées correspondent au temps de montage recommandé par nos revendeurs expérimentés.



N° Art	LxPxH	Kg	Heures	€
F45040	2662x470x1220 mm	57	2,5	930,95



N° Art	LxPxH	Kg	Heures	€
F45041	1500x300x1000 mm	52	2,8	1 011,80

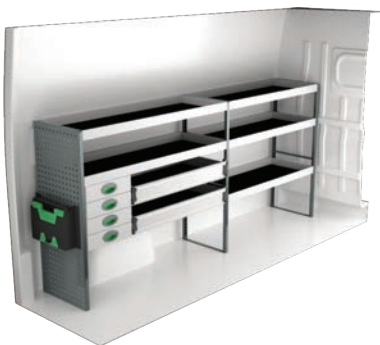

N° Art	LxPxH	Kg	Heures	€
F45042	2747x470x1220 mm	86	3,9	1 526,60

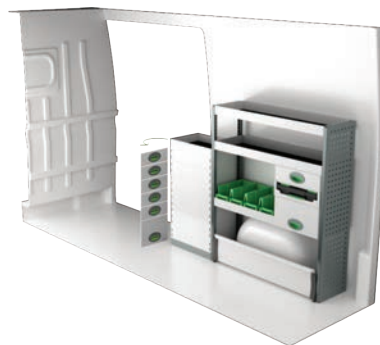

N° Art	LxPxH	Kg	Heures	€
F45043	1532x300x1220 mm	68	3,7	1 427,60



N° Art	LxPxH	Kg	Heures	€
F45044	2662x300x1735 mm	102	5,8	2 373,18

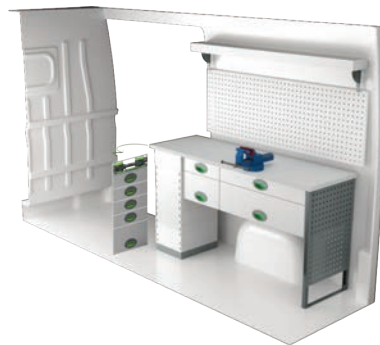

N° Art	LxPxH	Kg	Heures	€
F45045	1509x470x855 mm	102	3,9	2 291,96



N° Art	LxPxH	Kg	Heures	€
F45046	2750x470x1788 mm	79	4,8	1 924,65



N° Art	LxPxH	Kg	Heures	€
F45047	1497x470x1788 mm	45	2,4	1 058,15

CITROËN JUMPER L3H2

Prix recommandés valables du 01/05/2019 jusqu'à nouvel ordre. Hors montage et TVA.

Les heures suggérées correspondent au temps de montage recommandé par nos revendeurs expérimentés.

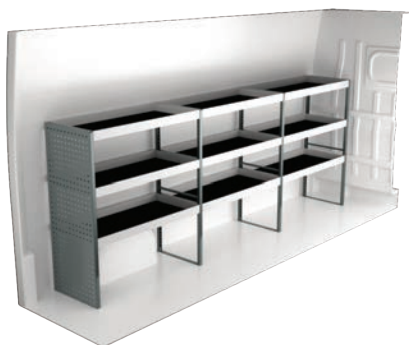

N° Art	LxPxH	Kg	Heures	€
F45060	3120x470x1220 mm	70	3,4	1 167,65

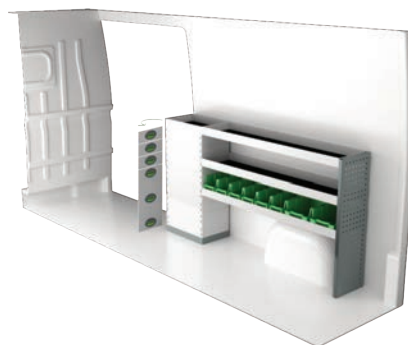

N° Art	LxPxH	Kg	Heures	€
F45061	1892x300x1000 mm	56	2,8	1 104,25

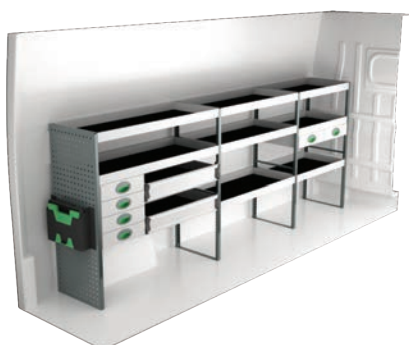

N° Art	LxPxH	Kg	Heures	€
F45062	3086x470x1220 mm	107	5,2	1 904,30

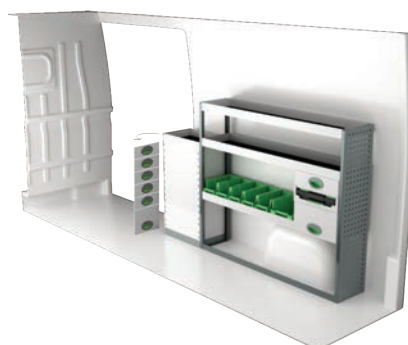

N° Art	LxPxH	Kg	Heures	€
F45063	1924x300x1220 mm	71	3,5	1 483,50



N° Art	LxPxH	Kg	Heures	€
F45064	3265x300x1735 mm	143	8,5	3 258,89

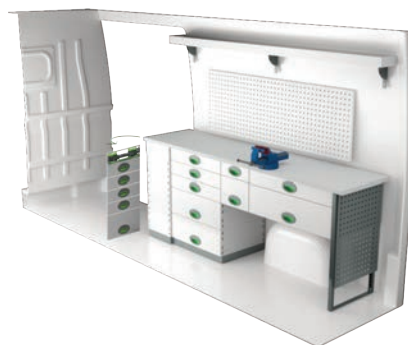

N° Art	LxPxH	Kg	Heures	€
F45065	2024x470x855 mm	144	4,4	2 967,49

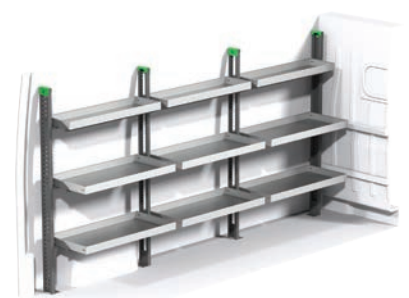

N° Art	LxPxH	Kg	Heures	€
F45066	3253x470x1788 mm	98	7,3	2 496,35

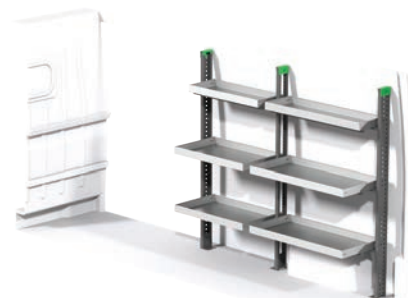

N° Art	LxPxH	Kg	Heures	€
F45067	1966x470x1788 mm	64	4,8	1 642,10

CITROËN JUMPER L4H2

Prix recommandés valables du 01/05/2019 jusqu'à nouvel ordre. Hors montage et TVA.

Les heures suggérées correspondent au temps de montage recommandé par nos revendeurs expérimentés.

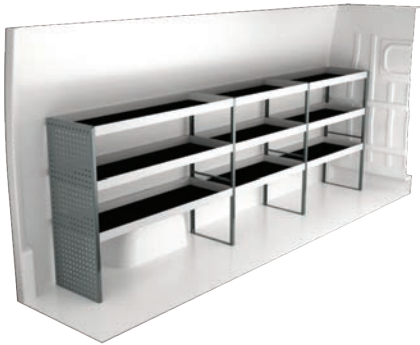

N° Art	LxPxH	Kg	Heures	€
F45080	3512x470x1220 mm	75	3,4	1 237,25

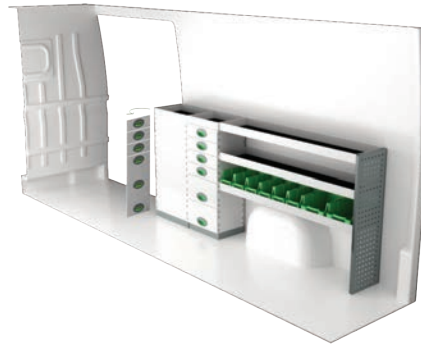

N° Art	LxPxH	Kg	Heures	€
F45081	2284x300x1000 mm	85	4,1	1 694,65

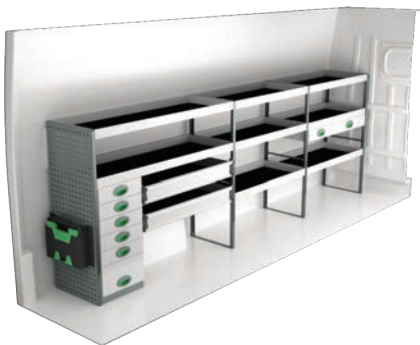

N° Art	LxPxH	Kg	Heures	€
F45082	3597x470x1220 mm	129	5,5	2 257,10

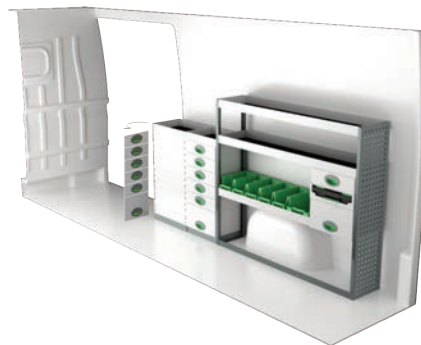

N° Art	LxPxH	Kg	Heures	€
F45083	2316x300x1220 mm	98	4,8	2 054,40

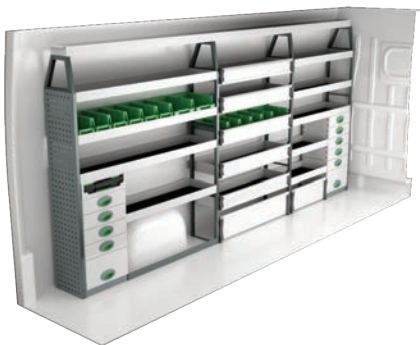

N° Art	LxPxH	Kg	Heures	€
F45084	3512x300x1735 mm	152	8,6	3 429,13

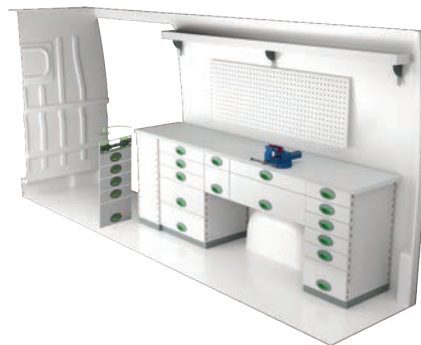

N° Art	LxPxH	Kg	Heures	€
F45085	2383x470x855 mm	186	4,8	3 625,53

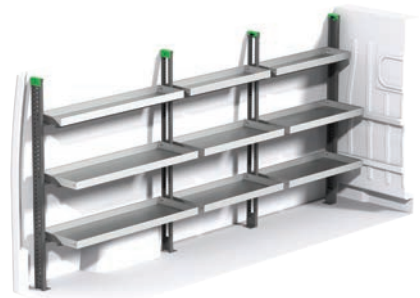

N° Art	LxPxH	Kg	Heures	€
F45086	3645x470x1788 mm	83	7,3	1 441,05

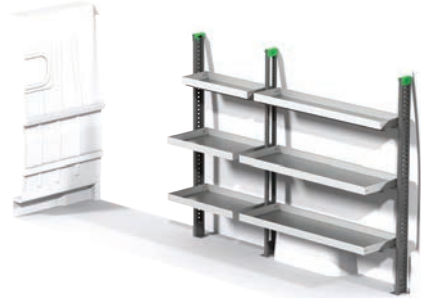

N° Art	LxPxH	Kg	Heures	€
F45087	2358x470x1788 mm	71	4,8	1 765,80

INFORMATIONS



GÉNÉRALES

Tous les détails que vous voyez sur les photos sont inclus dans les aménagements, ainsi que les accessoires de montages et les tapis en caoutchouc pour les tablettes. Les tiroirs dans les propositions sont équipés de glissières à roulements à billes.

System Edström Bilinredningar AB est certifiée selon la norme SS-EN ISO 9001:2015 pour assurer notre qualité administrative et pour nous donner la possibilité d'avoir une haute sécurité d'approvisionnement.

Tout les matériaux de base constituant les produits System Edström sont recyclables à 100%. System Edström Bilinredningar AB est certifié SS-EN ISO 14001:2015.



RAPPEL UTILISATEUR

En choisissant un aménagement System Edström dans votre véhicule utilitaire, vous venez de faire le premier pas, et le pas le plus important pour rendre votre lieu de travail mobile plus sûr et plus fonctionnel. A partir de maintenant, c'est à vous d'assurer la sécurité et la fonctionnalité de votre lieu de travail.

Rappelez-vous!
C'est vous, le conducteur, qui êtes responsable au final si vous, ou quelqu'un d'autre, est blessé à cause de matériel mal rangé dans le véhicule.

Respectez la charge maximale du véhicule!



SÉCURITÉ

Nos produits ont subi deux différents tests de collision: un réalisé par Millbrook en Angleterre et l'autre par Valutec en France. Le test français a été exécuté selon la méthode d'essai INRS NS286. Pour plus d'informations sur ces tests, visitez notre site internet www.systemedstrom.fr.



ACCESSOIRES

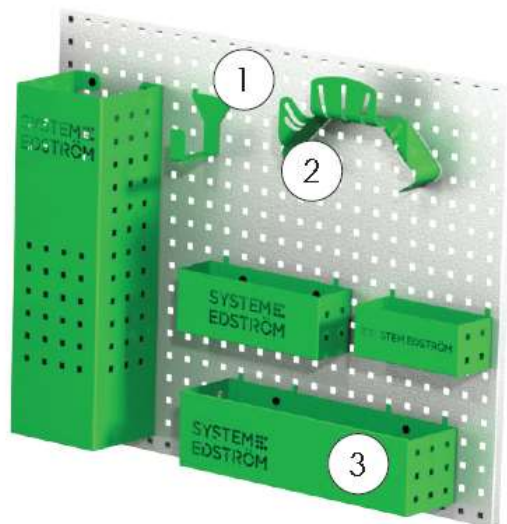
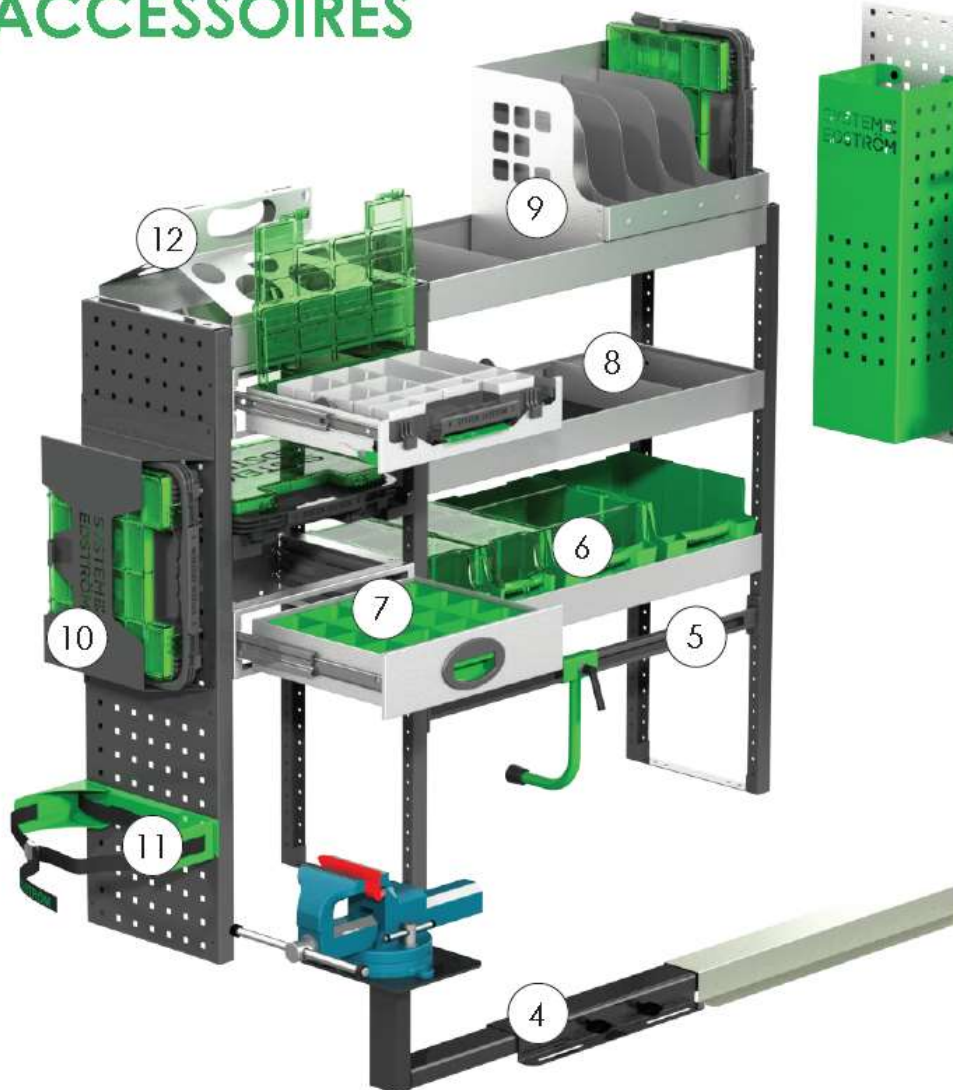

Pos.	Description
1	Crochet universel
2	Support tuyau
3	Panier
4	Etau
5	Support de caisse
6	Bacs à bec
7	Casiers pour tiroirs
8	Séparateurs d'étagère
9	Support Mallette/Dossier
10	Mallette
11	Supports bouteilles
12	Support tube/bidon

Kit d'accessoires n° 1

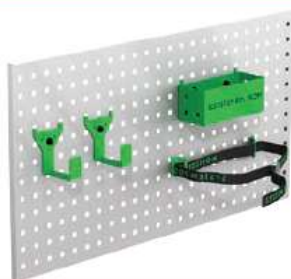

N° Art

F11001

€

75,40

Panneau d'outils non inclus.

Kit d'accessoires n° 2

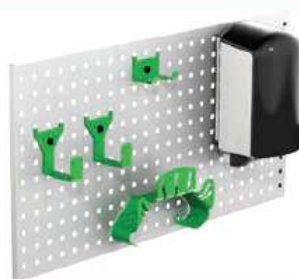

N° Art

F11002

€

154,10

Panneau d'outils non inclus.

Kit de sécurité



N° Art

F11003

€

281,20



Jusqu'à 5 ans
de garantie



Crash-test
approuvé



Fabriqué en
Suède

**SYSTEM
EDSTRÖM**

SYSTEM EDSTRÖM BILINREDNINGAR AB

Råseborgsgatan 11
164 74 Kista
Suède