

— CRÉATEUR D'ATELIERS MOBILES —

# MERCEDES

Citan, Vito, Sprinter & X-Class



**SYSTEM**   
**EDSTRÖM**

# MERCEDES SPRINTER

## 3250 mm empattement

Prix recommandés valables du 01/05/2019 jusqu'à nouvel ordre. Hors montage et TVA.

Les heures suggérées correspondent au temps de montage recommandé par nos revendeurs expérimentés.

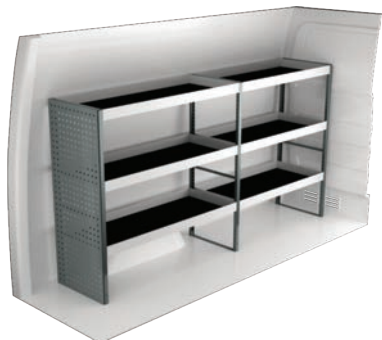

N° Art	LxPxH	Kg	Heures	€
F44080	2270x470x1220 mm	52	2,5	861,35

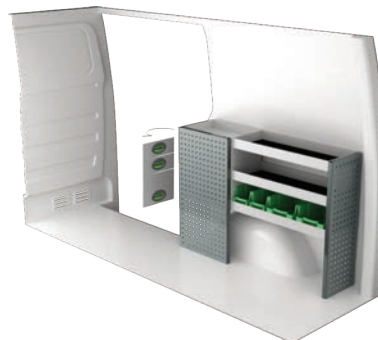

N° Art	LxPxH	Kg	Heures	€
F44081	1287x300x890 mm	38	2,9	757,85

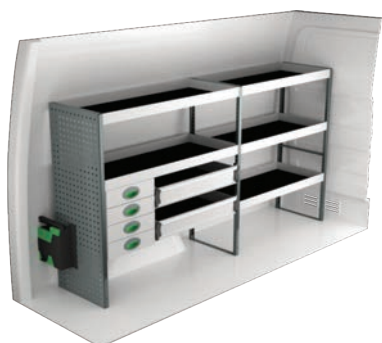

N° Art	LxPxH	Kg	Heures	€
F44082	2270x470x1220 mm	79	3,9	1 437,00

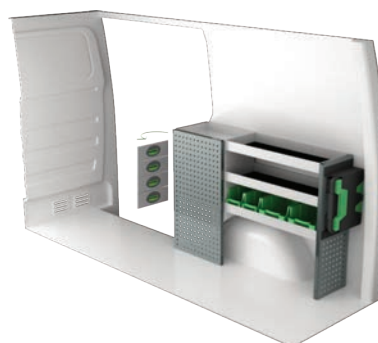

N° Art	LxPxH	Kg	Heures	€
F44083	1372x300x890 mm	42	3,2	910,30



N° Art	LxPxH	Kg	Heures	€
F44084	2270x300x1515 mm	83	5,2	2 006,04

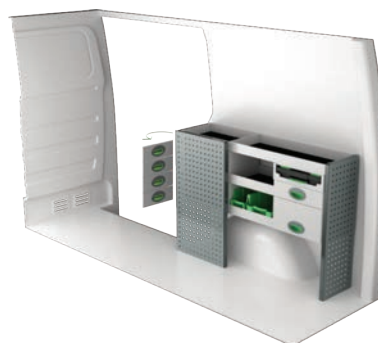

N° Art	LxPxH	Kg	Heures	€
F44085	1287x300x890 mm	50	3,5	1 129,85



N° Art	LxPxH	Kg	Heures	€
F44086	2270x300x1220 mm	87	5,0	1 802,50



N° Art	LxPxH	Kg	Heures	€
F44087	1242x470x1220 mm	56	2,8	1 002,15

# MERCEDES SPRINTER

## 3665 mm empattement

Prix recommandés valables du 01/05/2019 jusqu'à nouvel ordre. Hors montage et TVA.

Les heures suggérées correspondent au temps de montage recommandé par nos revendeurs expérimentés.

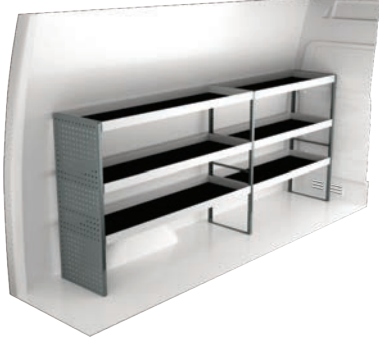

N° Art	LxPxH	Kg	Heures	€
F44040	2841x470x1220 mm	60	2,5	982,10

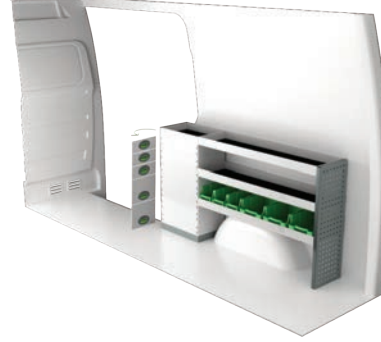

N° Art	LxPxH	Kg	Heures	€
F44041	1679x300x890 mm	49	2,6	975,65

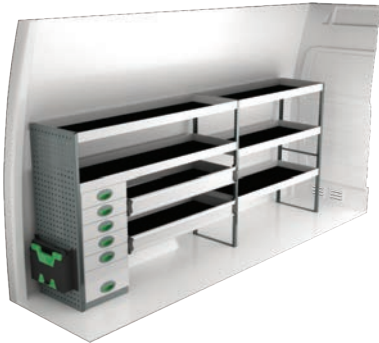

N° Art	LxPxH	Kg	Heures	€
F44042	2841x470x1220 mm	104	4,1	1 809,05



N° Art	LxPxH	Kg	Heures	€
F44043	1711x300x1220 mm	67	3,6	1 429,40



N° Art	LxPxH	Kg	Heures	€
F44044	2841x300x1735 mm	108	5,9	2 529,69



N° Art	LxPxH	Kg	Heures	€
F44045	1778x470x855 mm	141	4,1	2 962,15



N° Art	LxPxH	Kg	Heures	€
F44046	3021x470x1510 mm	131	4,6	2 501,60

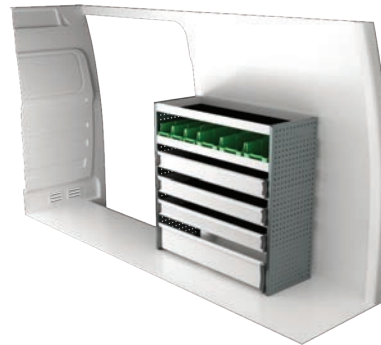

N° Art	LxPxH	Kg	Heures	€
F44047	1242x470x1220 mm	56	2,8	1 002,15



# MERCEDES SPRINTER

## 4325 mm empattement

Prix recommandés valables du 01/05/2019 jusqu'à nouvel ordre. Hors montage et TVA.

Les heures suggérées correspondent au temps de montage recommandé par nos revendeurs expérimentés.

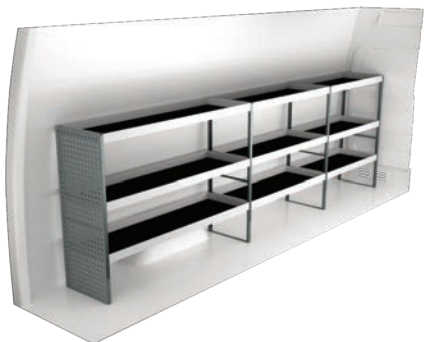

N° Art	LxPxH	Kg	Heures	€
F45000	3878x470x1220 mm	80	3,4	1 303,20

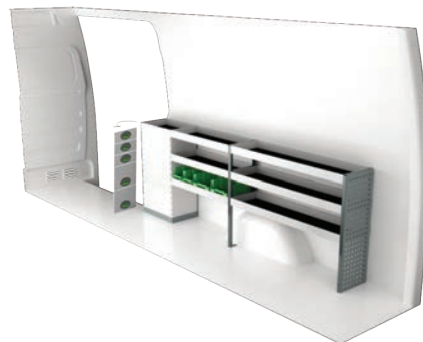

N° Art	LxPxH	Kg	Heures	€
F45001	2499x300x890 mm	60	3,5	1 202,05

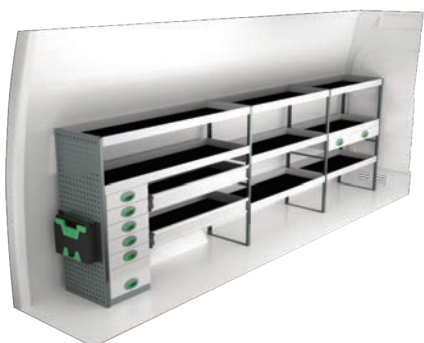

N° Art	LxPxH	Kg	Heures	€
F45002	3878x470x1220 mm	135	5,5	2 308,90

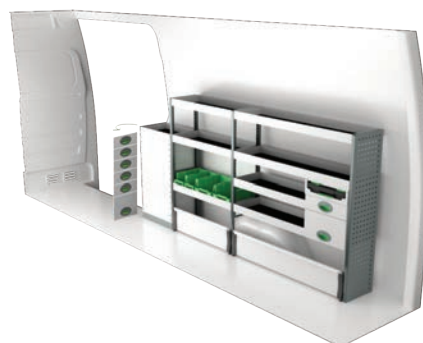

N° Art	LxPxH	Kg	Heures	€
F45003	2501x300x1220 mm	87	5,1	1 812,80

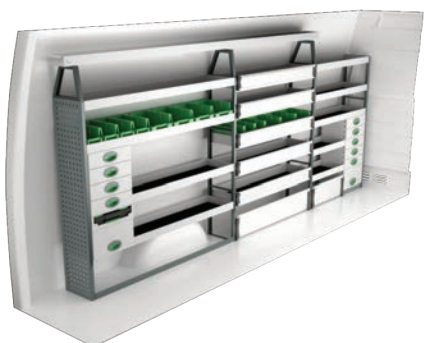

N° Art	LxPxH	Kg	Heures	€
F45004	3878x300x1735 mm	155	7,7	3 483,38

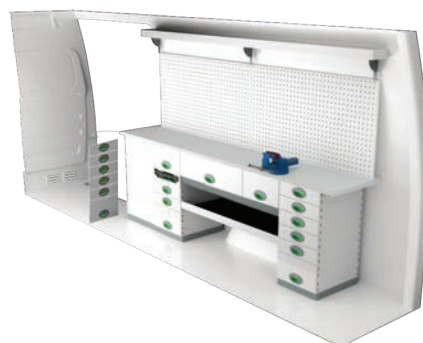

N° Art	LxPxH	Kg	Heures	€
F45005	2430x470x855 mm	190	5,3	3 521,75

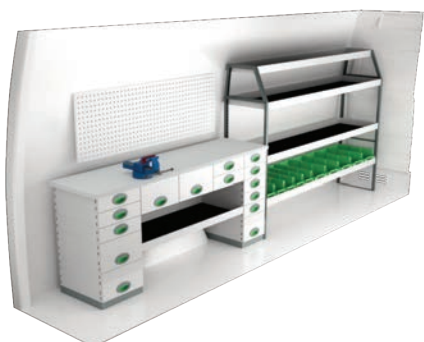

N° Art	LxPxH	Kg	Heures	€
F45006	3894x470x1510 mm	192	5,5	3 327,05

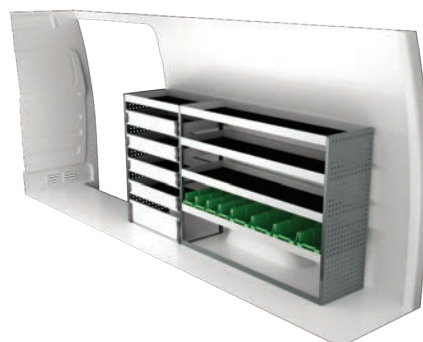

N° Art	LxPxH	Kg	Heures	€
F45007	2450x470x1220 mm	84	4,3	1 519,75

# MERCEDES X-CLASS

Prix recommandés valables du 01/05/2019 jusqu'à nouvel ordre. Hors montage et TVA.

Les heures suggérées correspondent au temps de montage recommandé par nos revendeurs expérimentés.



N° Art	Hauteur	Kg	Heures	€
F45300	214 mm	59	5,7	1 269,25



N° Art	Hauteur	Kg	Heures	€
F45301	220 mm	57	2,5	821,75

## INFORMATIONS



### GÉNÉRALES

Tous les détails que vous voyez sur les photos sont inclus dans les aménagements, ainsi que les accessoires de montages et les tapis en caoutchouc pour les tablettes. Les tiroirs dans les propositions sont équipés de glissières à roulements à billes.

System Edström Bilinredningar AB est certifiée selon la norme SS-EN ISO 9001:2015 pour assurer notre qualité administrative et pour nous donner la possibilité d'avoir une haute sécurité d'approvisionnement.

Tout les matériaux de base constituant les produits System Edström sont recyclables à 100%. System Edström Bilinredningar AB est certifié SS-EN ISO 14001:2015.



### RAPPEL UTILISATEUR

En choisissant un aménagement System Edström dans votre véhicule utilitaire, vous venez de faire le premier pas, et le pas le plus important pour rendre votre lieu de travail mobile plus sûr et plus fonctionnel. A partir de maintenant, c'est à vous d'assurer la sécurité et la fonctionnalité de votre lieu de travail.

Rappelez-vous!  
C'est vous, le conducteur, qui êtes responsable au final si vous, ou quelqu'un d'autre, est blessé à cause de matériel mal rangé dans le véhicule.

Respectez la charge maximale du véhicule!



### SÉCURITÉ

Nos produits ont subi deux différents tests de collision: un réalisé par Millbrook en Angleterre et l'autre par Valutec en France. Le test français a été exécuté selon la méthode d'essai INRS NS286. Pour plus d'informations sur ces tests, visitez notre site internet [www.systemedstrom.fr](http://www.systemedstrom.fr).



# UNIVERSEL

Prix recommandés valables du 01/05/2019 jusqu'à nouvel ordre. Hors montage et TVA.  
Les heures suggérées correspondent au temps de montage recommandé par nos revendeurs expérimentés.



## Aménagement extensible

## Basic Kit



N° Art	LxPxH	Kg	Heures	€
F11080	1210x700 mm	47	3,6	1 277,80

N° Art	LxPxH	Kg	Heures	€
F3278	786x300x890 mm	15	1,9	261,80



N° Art	LxPxH	Kg	Heures	€
F11082	1210x700 mm	53	3,6	1 358,65

N° Art	LxPxH	Kg	Heures	€
F3282	999x300x890 mm	18	1,9	297,05



N° Art	LxPxH	Kg	Heures	€
F11084	1210x700 mm	46	3,6	1 212,95

N° Art	LxPxH	Kg	Heures	€
F3290	999x200x890mm	14	1,9	317,70



# ACCESSOIRES

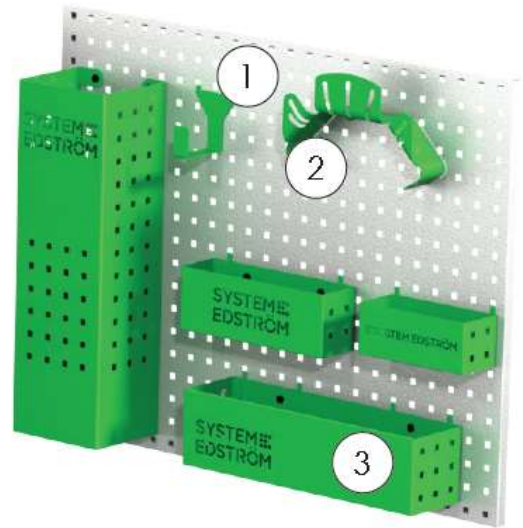
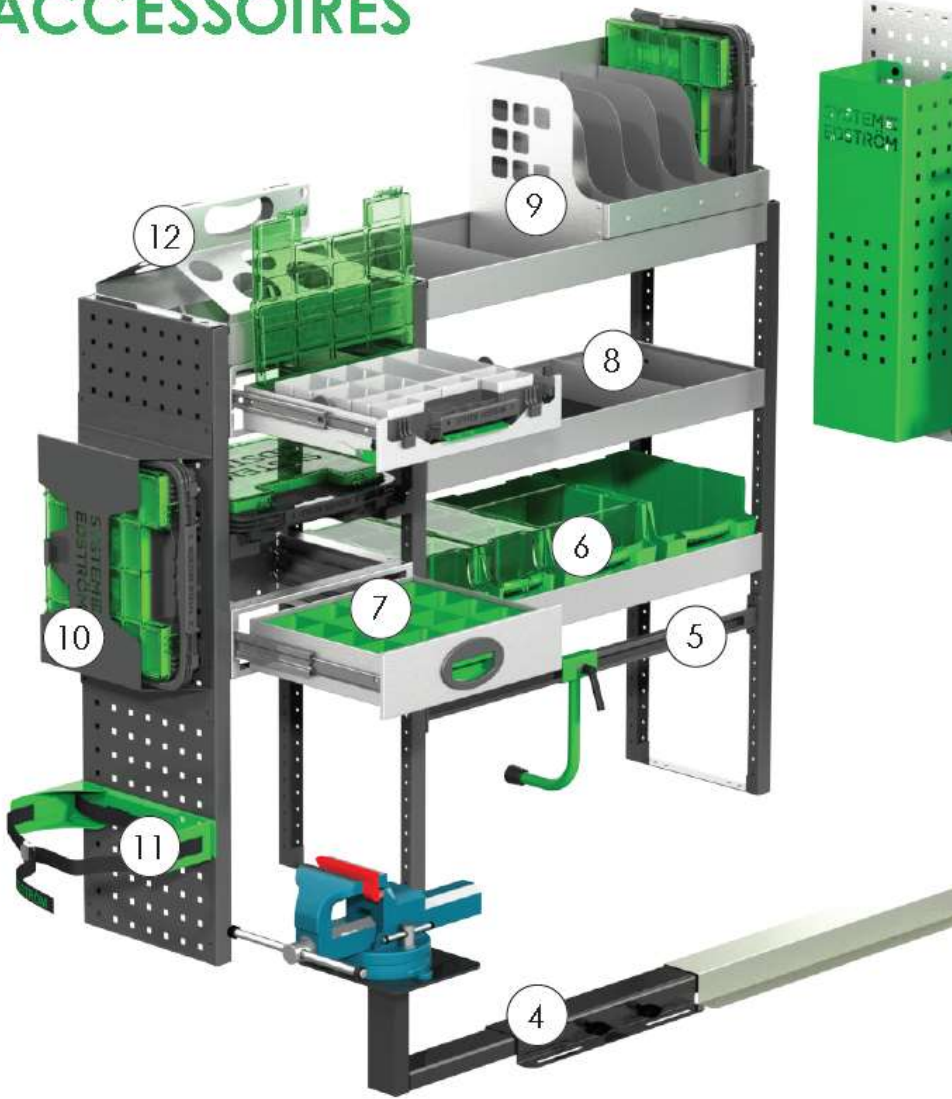

Pos.	Description
1	Crochet universel
2	Support tuyau
3	Panier
4	Etau
5	Support de caisse
6	Bacs à bec
7	Casiers pour tiroirs
8	Séparateurs d'étagère
9	Support Mallette/Dossier
10	Mallette
11	Supports bouteilles
12	Support tube/bidon

## Kit d'accessoires n° 1

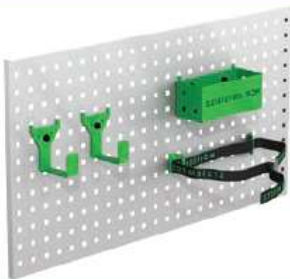

N° Art	€
F11001	75,40

Panneau d'outils non inclus.

## Kit d'accessoires n° 2



N° Art	€
F11002	154,10

Panneau d'outils non inclus.

## Kit de sécurité



N° Art	€
F11003	281,20



Jusqu'à 5 ans de garantie



Crash-test approuvé



Fabriqué en Suède

# SYSTEM EDSTRÖM

SYSTEM EDSTRÖM BILINREDNINGAR AB  
Råseborgsgatan 11  
164 74 Kista  
Suède