

— CRÉATEUR D'ATELIERS MOBILES —

RENAULT

Kangoo, Trafic, Master & Alaskan



SYSTEM 
EDSTRÖM

RENAULT TRAFIC L1H1

Prix recommandés valables du 01/05/2019 jusqu'à nouvel ordre. Hors montage et TVA.

Les heures suggérées correspondent au temps de montage recommandé par nos revendeurs expérimentés.



N° Art	LxPxH	Kg	Heures	€
F40840	1998x300x1000 mm	33	2,9	678,30

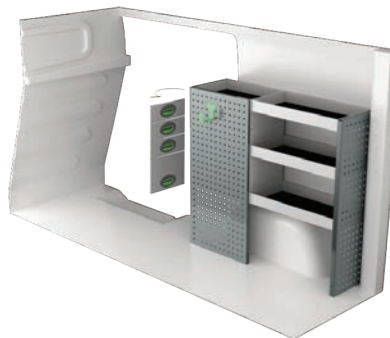

N° Art	LxPxH	Kg	Heures	€
F40841	1107x300x1000 mm	42	3,1	810,50

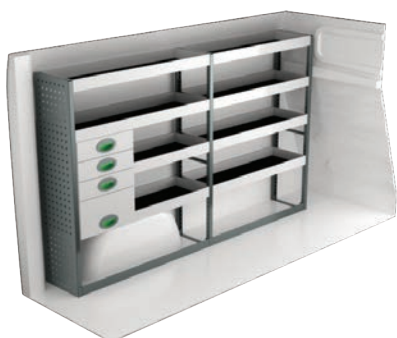

N° Art	LxPxH	Kg	Heures	€
F40842	1998x300x1220 mm	60	4,4	1 175,05

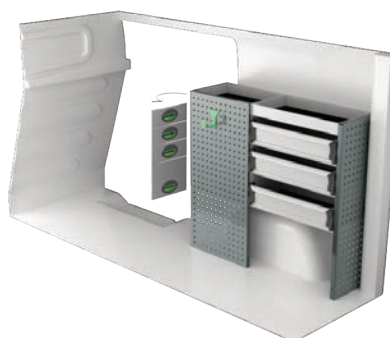

N° Art	LxPxH	Kg	Heures	€
F40843	1107x300x1000 mm	47	5,0	964,75



N° Art	LxPxH	Kg	Heures	€
F40844	1998x300x1000 mm	51	4,0	1 033,25



N° Art	LxPxH	Kg	Heures	€
F40845	1147x300x1220 mm	51	5,0	1 351,70



N° Art	LxPxH	Kg	Heures	€
F40846	1964x300x1220 mm	77	4,4	1 787,70



N° Art	Hauteur	Kg	Heures	€
F40847	1061x470x1185 mm	38	3,0	752,55

RENAULT TRAFIC L2H1

Prix recommandés valables du 01/05/2019 jusqu'à nouvel ordre. Hors montage et TVA.

Les heures suggérées correspondent au temps de montage recommandé par nos revendeurs expérimentés.

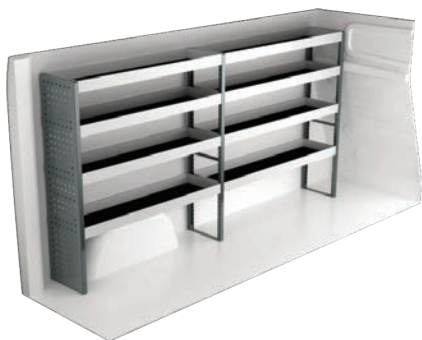

N° Art	LxPxH	Kg	Heures	€
F40860	2356x300x1220 mm	47	3,1	950,75



N° Art	LxPxH	Kg	Heures	€
F40861	1530x300x1220 mm	62	3,3	1 146,35



N° Art	LxPxH	Kg	Heures	€
F40862	2356x300x1000 mm	55	4,5	1 242,00



N° Art	LxPxH	Kg	Heures	€
F40863	1500x300x1000 mm	62	5,0	1 155,05

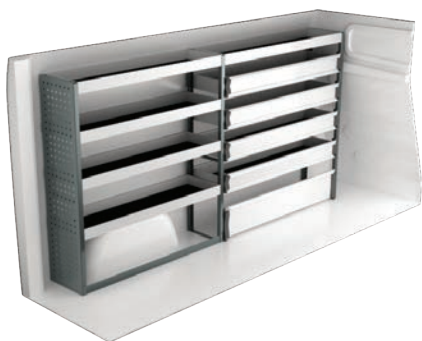

N° Art	LxPxH	Kg	Heures	€
F40864	2356x300x1220 mm	65	4,3	1 266,65



N° Art	LxPxH	Kg	Heures	€
F40865	1500x300x1000mm	81	5,5	1 662,15



N° Art	LxPxH	Kg	Heures	€
F40866	2356x300x1000 mm	77	4,5	1 771,50

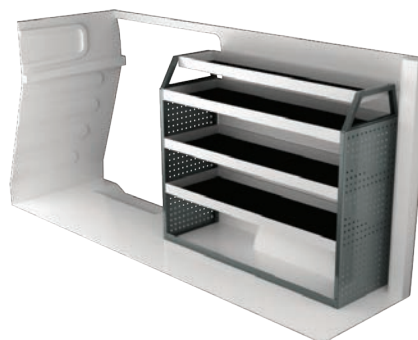

N° Art	Hauteur	Kg	Heures	€
F40867	1453x470x1185 mm	45	3,0	833,10

RENAULT ALASKAN

Prix recommandés valables du 01/05/2019 jusqu'à nouvel ordre. Hors montage et TVA.

Les heures suggérées correspondent au temps de montage recommandé par nos revendeurs expérimentés.



N° Art	Hauteur	Kg	Heures	€
F45300	214 mm	59	5,7	1 269,25



N° Art	Hauteur	Kg	Heures	€
F45301	220 mm	57	2,5	821,75

INFORMATIONS



GÉNÉRALES

Tous les détails que vous voyez sur les photos sont inclus dans les aménagements, ainsi que les accessoires de montages et les tapis en caoutchouc pour les tablettes. Les tiroirs dans les propositions sont équipés de glissières à roulements à billes.

System Edström Bilinredningar AB est certifiée selon la norme SS-EN ISO 9001:2015 pour assurer notre qualité administrative et pour nous donner la possibilité d'avoir une haute sécurité d'approvisionnement.

Tout les matériaux de base constituant les produits System Edström sont recyclables à 100%. System Edström Bilinredningar AB est certifié SS-EN ISO 14001:2015.



RAPPEL UTILISATEUR

En choisissant un aménagement System Edström dans votre véhicule utilitaire, vous venez de faire le premier pas, et le pas le plus important pour rendre votre lieu de travail mobile plus sûr et plus fonctionnel. A partir de maintenant, c'est à vous d'assurer la sécurité et la fonctionnalité de votre lieu de travail.

Rappelez-vous!

C'est vous, le conducteur, qui êtes responsable au final si vous, ou quelqu'un d'autre, est blessé à cause de matériel mal rangé dans le véhicule.

Respectez la charge maximale du véhicule!



SÉCURITÉ

Nos produits ont subi deux différents tests de collision: un réalisé par Millbrook en Angleterre et l'autre par Valutec en France. Le test français a été exécuté selon la méthode d'essai INRS NS286. Pour plus d'informations sur ces tests, visitez notre site internet www.systemedstrom.fr.



UNIVERSEL

Prix recommandés valables du 01/05/2019 jusqu'à nouvel ordre. Hors montage et TVA.
Les heures suggérées correspondent au temps de montage recommandé par nos revendeurs expérimentés.



Plateforme coulissante aménagée



Aménagement extensible



N° Art	LxPxH	Kg	Heures	€
F11031	950x350x655 mm	48	3,6	1 015,30



N° Art	LxPxH	Kg	Heures	€
F11080	1210x700 mm	47	3,6	1 277,80



N° Art	LxPxH	Kg	Heures	€
F11033	1300x350x755 mm	61	3,6	1 235,95



N° Art	LxPxH	Kg	Heures	€
F11082	1210x700 mm	53	3,6	1 358,65



N° Art	LxPxH	Kg	Heures	€
F11035	1650x350x590 mm	75	3,6	1 322,25



N° Art	LxPxH	Kg	Heures	€
F11084	1210x700 mm	46	3,6	1 212,95

ACCESSOIRES

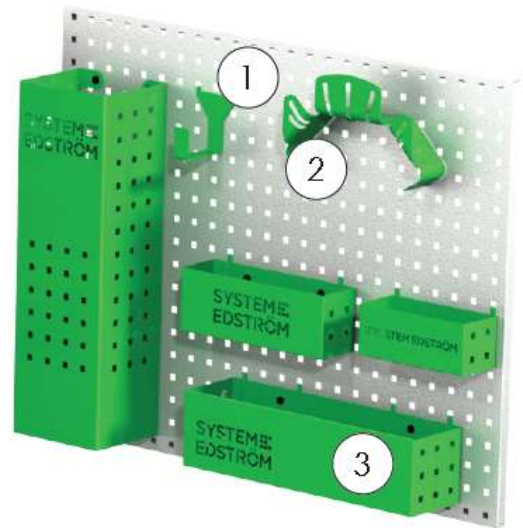
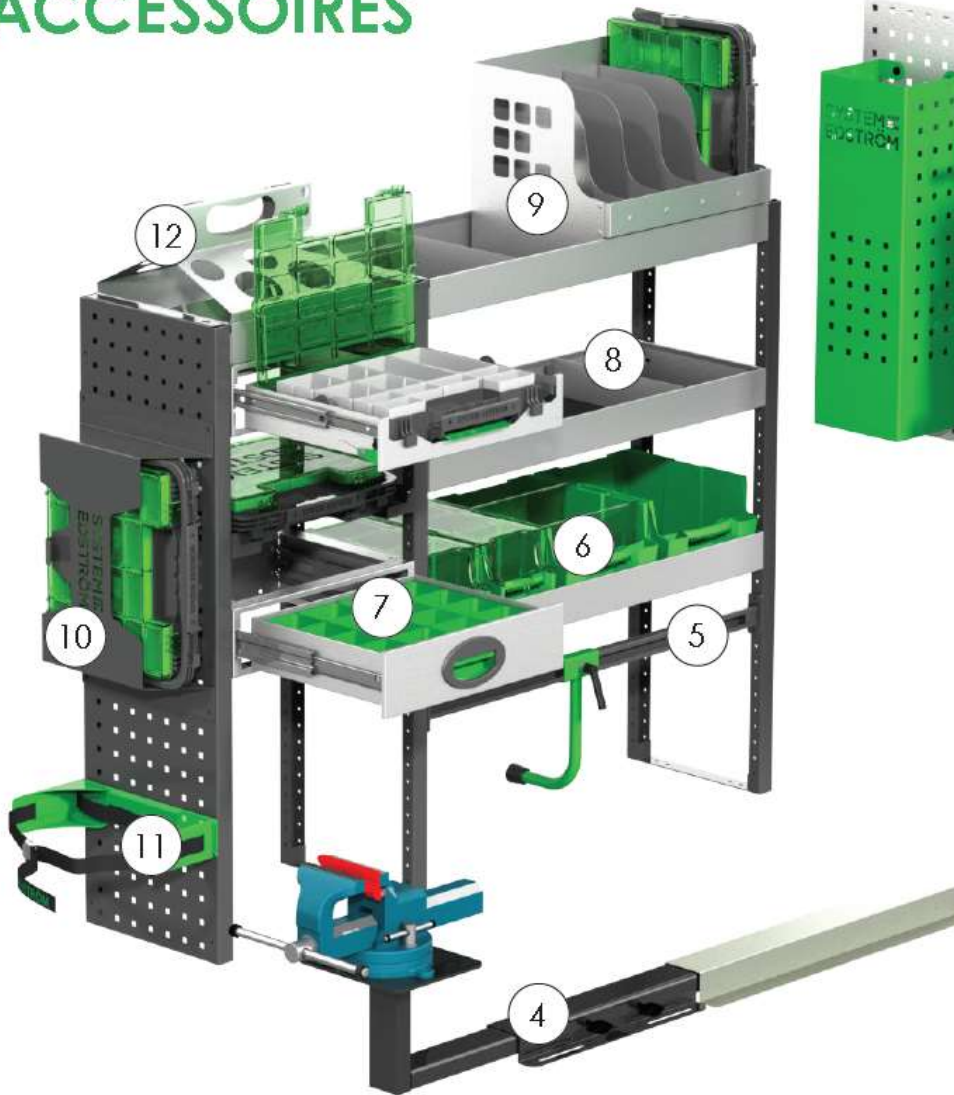

Pos.	Description
1	Crochet universel
2	Support tuyau
3	Panier
4	Etau
5	Support de caisse
6	Bacs à bec
7	Casiers pour tiroirs
8	Séparateurs d'étagère
9	Support Mallette/Dossier
10	Mallette
11	Supports bouteilles
12	Support tube/bidon

Kit d'accessoires n° 1

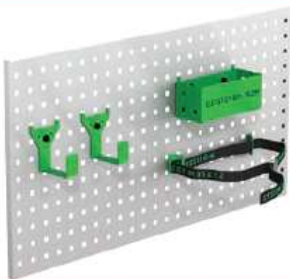

N° Art	€
F11001	75,40

Panneau d'outils non inclus.

Kit d'accessoires n° 2

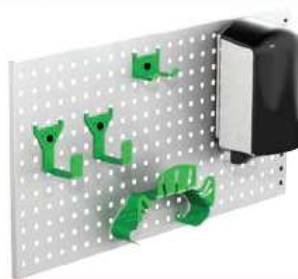

N° Art	€
F11002	154,10

Panneau d'outils non inclus.

Kit de sécurité



N° Art	€
F11003	281,20



Jusqu'à 5 ans de garantie



Crash-test approuvé



Fabriqué en Suède

SYSTEM EDSTRÖM

SYSTEM EDSTRÖM BILINREDNINGAR AB
Råseborgsgatan 11
164 74 Kista
Suède