

— CRÉATEUR D'ATELIERS MOBILES —

# NISSAN

NV200, NV300, NV400 & Navara



**SYSTEM**   
**EDSTRÖM**

# NISSAN NV200

Prix recommandés valables du 01/05/2019 jusqu'à nouvel ordre. Hors montage et TVA.  
Les heures suggérées correspondent au temps de montage recommandé par nos revendeurs expérimentés.

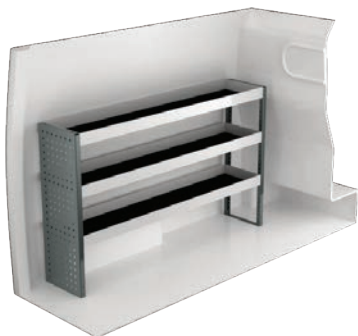

N° Art	LxPxH	Kg	Heures	€
F40460	1454x300x890 mm	23	2,1	479,15

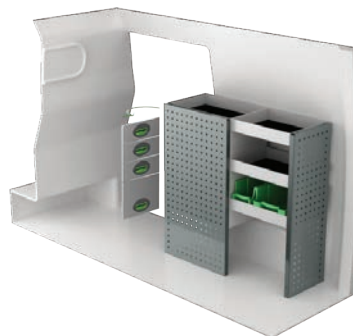

N° Art	LxPxH	Kg	Heures	€
F40461	895x300x890 mm	39	3,1	776,55



N° Art	LxPxH	Kg	Heures	€
F40462	1454x300x890 mm	46	3,2	937,35

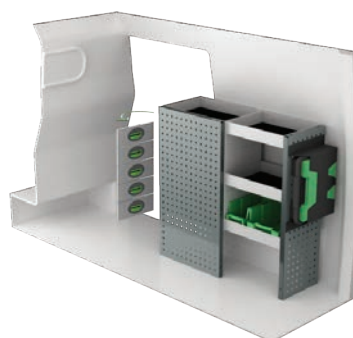

N° Art	LxPxH	Kg	Heures	€
F40463	984x300x890 mm	43	3,3	929,00

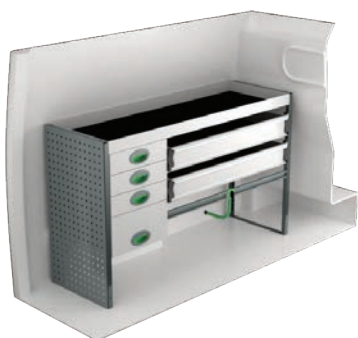

N° Art	LxPxH	Kg	Heures	€
F40468	1454x470x890 mm	56	2,9	1 033,10

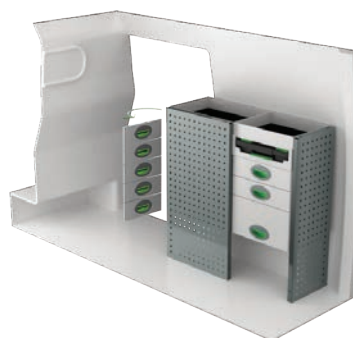

N° Art	LxPxH	Kg	Heures	€
F40465	895x300x890 mm	54	3,1	1 140,25



N° Art	Hauteur	Kg	Heures	€
F40470	360 mm	93	6,6	1 697,10

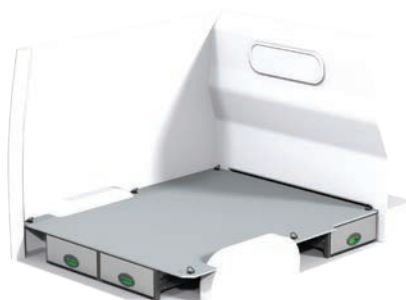

N° Art	Hauteur	Kg	Heures	€
F40474	190 mm	79	6,6	1 503,05

# NISSAN NAVARA

Prix recommandés valables du 01/05/2019 jusqu'à nouvel ordre. Hors montage et TVA.  
Les heures suggérées correspondent au temps de montage recommandé par nos revendeurs expérimentés.

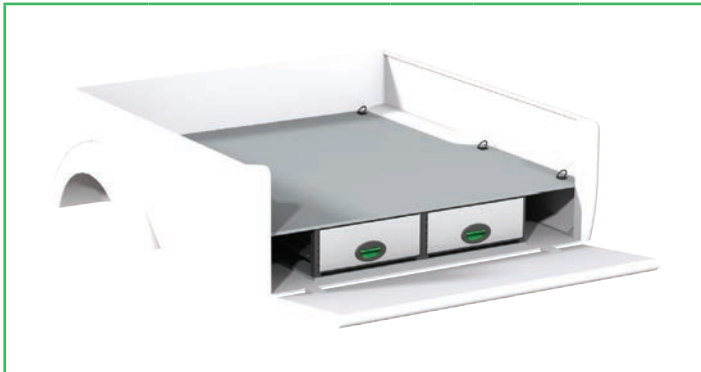

N° Art	Hauteur	Kg	Heures	€
F45300	214 mm	59	5,7	1 269,25

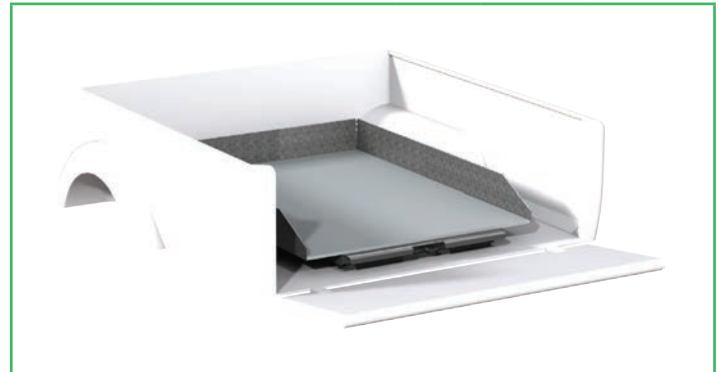

N° Art	Hauteur	Kg	Heures	€
F45301	220 mm	57	2,5	821,75

## INFORMATIONS



### GÉNÉRALES

Tous les détails que vous voyez sur les photos sont inclus dans les aménagements, ainsi que les accessoires de montages et les tapis en caoutchouc pour les tablettes. Les tiroirs dans les propositions sont équipés de glissières à roulements à billes.

System Edström Bilinredningar AB est certifiée selon la norme SS-EN ISO 9001:2015 pour assurer notre qualité administrative et pour nous donner la possibilité d'avoir une haute sécurité d'approvisionnement.

Tout les matériaux de base constituant les produits System Edström sont recyclables à 100%. System Edström Bilinredningar AB est certifié SS-EN ISO 14001:2015.



### RAPPEL UTILISATEUR

En choisissant un aménagement System Edström dans votre véhicule utilitaire, vous venez de faire le premier pas, et le pas le plus important pour rendre votre lieu de travail mobile plus sûr et plus fonctionnel. A partir de maintenant, c'est à vous d'assurer la sécurité et la fonctionnalité de votre lieu de travail.

Rappelez-vous!  
C'est vous, le conducteur, qui êtes responsable au final si vous, ou quelqu'un d'autre, est blessé à cause de matériel mal rangé dans le véhicule.

Respectez la charge maximale du véhicule!



### SÉCURITÉ

Nos produits ont subi deux différents tests de collision: un réalisé par Millbrook en Angleterre et l'autre par Valutec en France. Le test français a été exécuté selon la méthode d'essai INRS NS286. Pour plus d'informations sur ces tests, visitez notre site internet [www.systemedstrom.fr](http://www.systemedstrom.fr).





# UNIVERSEL

Prix recommandés valables du 01/05/2019 jusqu'à nouvel ordre. Hors montage et TVA.  
Les heures suggérées correspondent au temps de montage recommandé par nos revendeurs expérimentés.



## Aménagement extensible



## Basic Kit



N° Art	LxPxH	Kg	Heures	€
F11080	1210x700 mm	47	3,6	1 277,80



N° Art	LxPxH	Kg	Heures	€
F3278	786x300x890 mm	15	1,9	261,80



N° Art	LxPxH	Kg	Heures	€
F11082	1210x700 mm	53	3,6	1 358,65



N° Art	LxPxH	Kg	Heures	€
F3282	999x300x890 mm	18	1,9	297,05



N° Art	LxPxH	Kg	Heures	€
F11084	1210x700 mm	46	3,6	1 212,95



N° Art	LxPxH	Kg	Heures	€
F3290	999x200x890mm	14	1,9	317,70

# UNIVERSEL

Prix recommandés valables du 01/05/2019 jusqu'à nouvel ordre. Hors montage et TVA.  
Les heures suggérées correspondent au temps de montage recommandé par nos revendeurs expérimentés.



Plateforme coulissante aménagée



Porte charge



# ACCESSOIRES

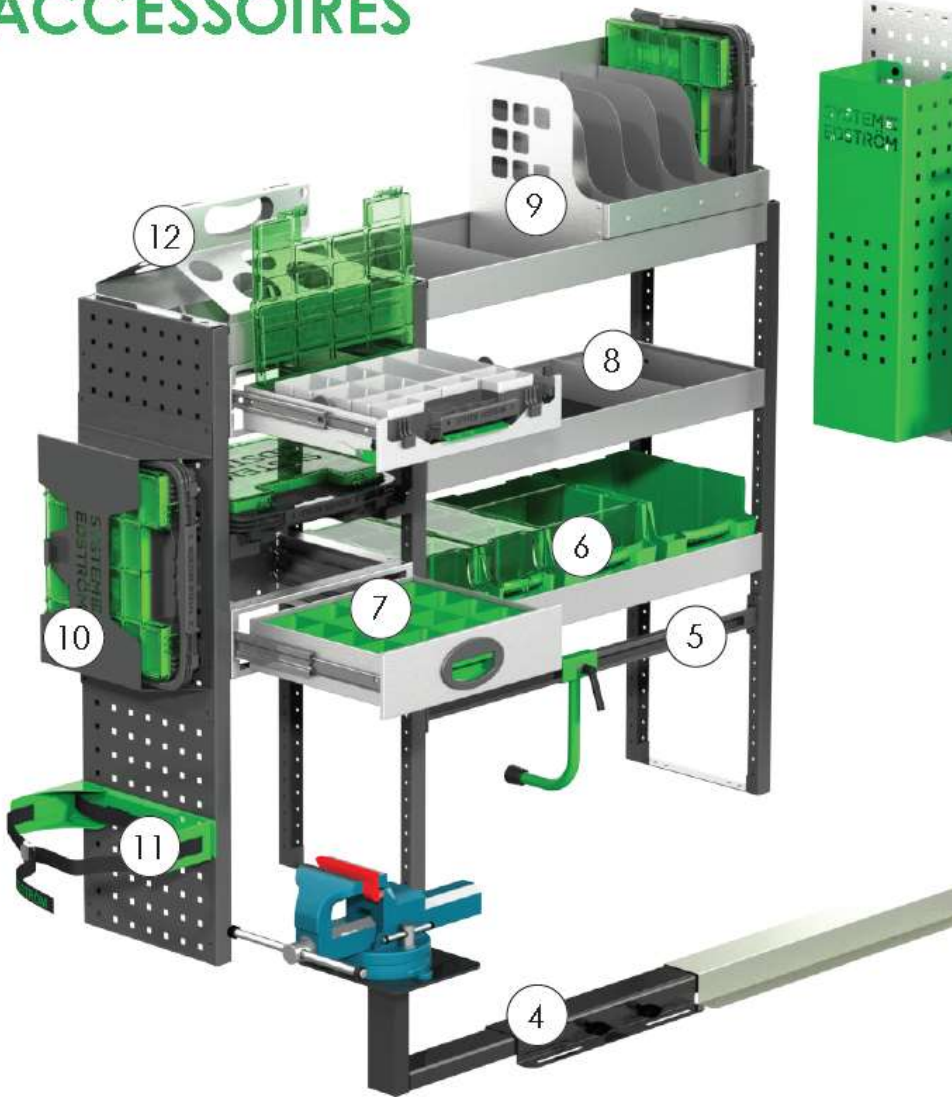

Pos.	Description
1	Crochet universel
2	Support tuyau
3	Panier
4	Etau
5	Support de caisse
6	Bacs à bec
7	Casiers pour tiroirs
8	Séparateurs d'étagère
9	Support Mallette/Dossier
10	Mallette
11	Supports bouteilles
12	Support tube/bidon

## Kit d'accessoires n° 1

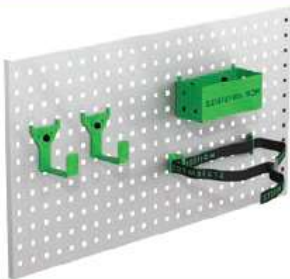

N° Art	€
F11001	75,40

Panneau d'outils non inclus.

## Kit d'accessoires n° 2



N° Art	€
F11002	154,10

Panneau d'outils non inclus.

## Kit de sécurité



N° Art	€
F11003	281,20



Jusqu'à 5 ans de garantie



Crash-test approuvé



Fabriqué en Suède

# SYSTEM EDSTRÖM

SYSTEM EDSTRÖM BILINREDNINGAR AB  
Råseborgsgatan 11  
164 74 Kista  
Suède