

— CRÉATEUR D'ATELIERS MOBILES —

OPEL

Combo, Vivaro & Movano



SYSTEM 
EDSTRÖM

OPEL MOVANO L1H1

Prix recommandés valables du 01/05/2019 jusqu'à nouvel ordre. Hors montage et TVA.

Les heures suggérées correspondent au temps de montage recommandé par nos revendeurs expérimentés.

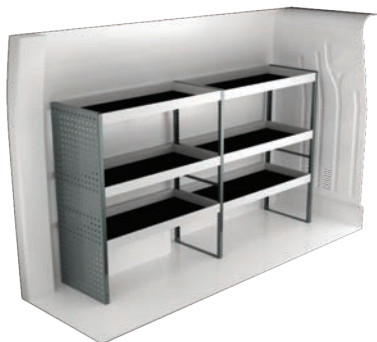

N° Art	LxPxH	Kg	Heures	€
F40540	2091x470x1220 mm	49	2,5	823,85

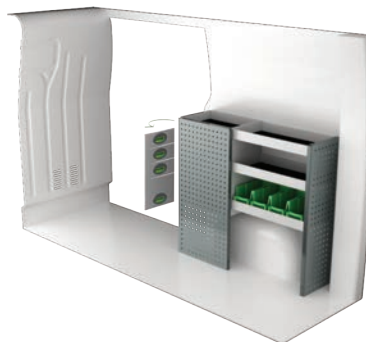

N° Art	LxPxH	Kg	Heures	€
F40541	1108x300x1000 mm	42	3,1	828,90

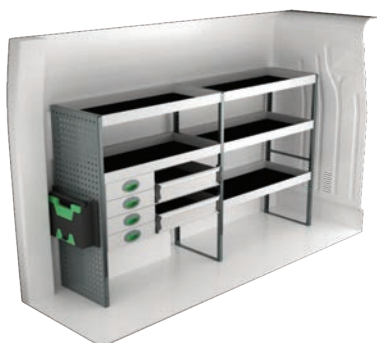

N° Art	LxPxH	Kg	Heures	€
F40542	2180x470x1220 mm	75	3,9	1 401,30

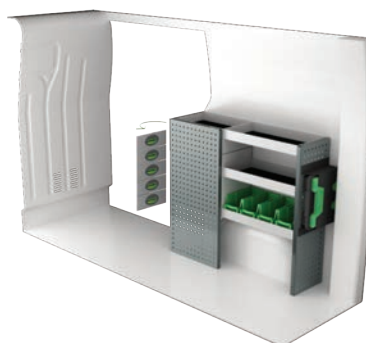

N° Art	LxPxH	Kg	Heures	€
F40543	1197x300x1000 mm	46	3,3	981,35



N° Art	LxPxH	Kg	Heures	€
F40544	2091x300x1515 mm	72	5,2	1 737,39



N° Art	LxPxH	Kg	Heures	€
F40545	1108x300x1000 mm	59	3,6	1 078,30



N° Art	LxPxH	Kg	Heures	€
F40546	2091x300x1220 mm	83	5,0	1 758,05



N° Art	LxPxH	Kg	Heures	€
F40547	1063x470x1220 mm	50	2,8	936,65

OPEL MOVANO L2H2

Prix recommandés valables du 01/05/2019 jusqu'à nouvel ordre. Hors montage et TVA.

Les heures suggérées correspondent au temps de montage recommandé par nos revendeurs expérimentés.

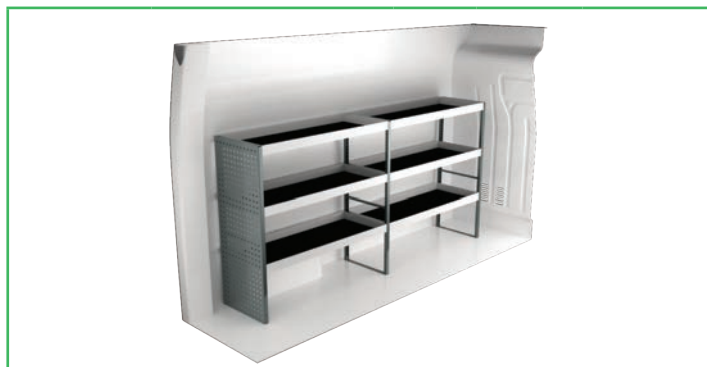

N° Art	LxPxH	Kg	Heures	€
F40500	2449x470x1220 mm	54	2,5	898,85



N° Art	LxPxH	Kg	Heures	€
F40501	1287x300x890 mm	44	2,8	847,45

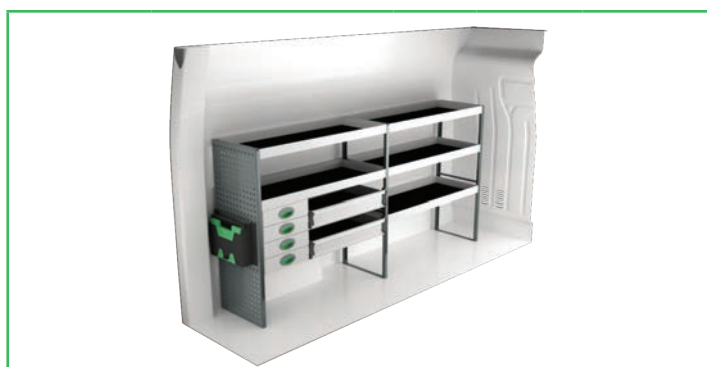

N° Art	LxPxH	Kg	Heures	€
F40502	2449x470x1220 mm	82	3,9	1 474,50



N° Art	LxPxH	Kg	Heures	€
F40503	1319x300x1220 mm	69	4,1	1 471,85



N° Art	LxPxH	Kg	Heures	€
F40504	2449x300x1515 mm	87	5,2	2 088,19



N° Art	LxPxH	Kg	Heures	€
F40505	1330x470x855 mm	98	4,1	2 155,73



N° Art	LxPxH	Kg	Heures	€
F40506	2449x470x1510 mm	106	4,4	2 079,65



N° Art	LxPxH	Kg	Heures	€
F40507	1242x470x1220 mm	56	2,8	1 002,15

OPEL MOVANO L3H2

Prix recommandés valables du 01/05/2019 jusqu'à nouvel ordre. Hors montage et TVA.

Les heures suggérées correspondent au temps de montage recommandé par nos revendeurs expérimentés.

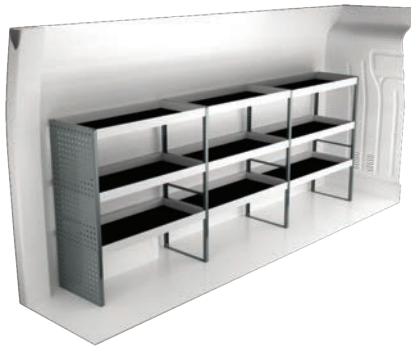

N° Art	LxPxH	Kg	Heures	€
F40520	3120x470x1220 mm	69	3,4	1 144,95

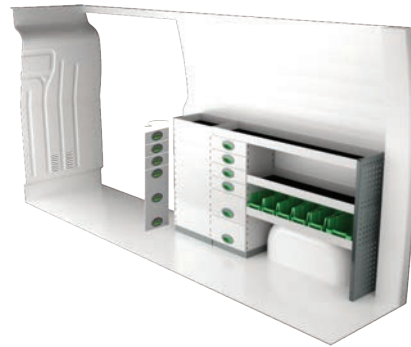

N° Art	LxPxH	Kg	Heures	€
F40521	1892x300x1000 mm	80	4,1	1 580,45

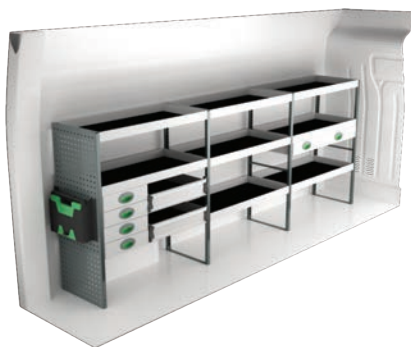

N° Art	LxPxH	Kg	Heures	€
F40522	3120x470x1220 mm	106	5,2	1 920,55

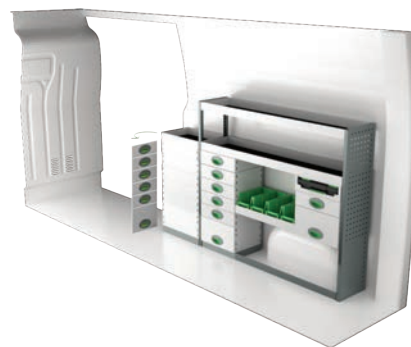

N° Art	LxPxH	Kg	Heures	€
F40523	1924x300x1220 mm	95	4,8	1 952,35



N° Art	LxPxH	Kg	Heures	€
F40524	3086x300x1735 mm	140	8,5	3 183,79

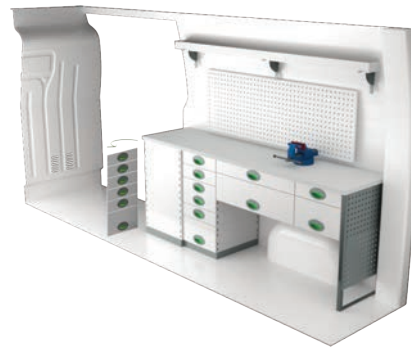

N° Art	LxPxH	Kg	Heures	€
F40525	2071x470x855 mm	151	4,5	2 906,14



N° Art	LxPxH	Kg	Heures	€
F40526	3054x470x1526 mm	143	5,0	2 719,35

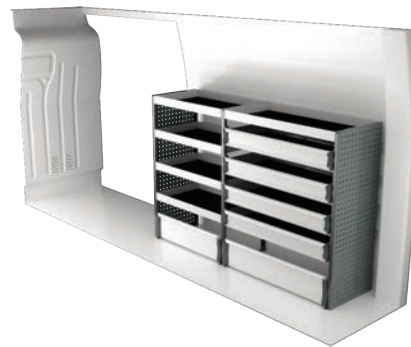

N° Art	LxPxH	Kg	Heures	€
F40527	1879x470x1220 mm	75	4,3	1 304,20

OPEL MOVANO L4H2

Prix recommandés valables du 01/05/2019 jusqu'à nouvel ordre. Hors montage et TVA.

Les heures suggérées correspondent au temps de montage recommandé par nos revendeurs expérimentés.

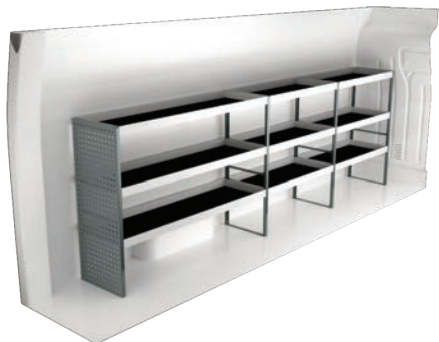

N° Art	LxPxH	Kg	Heures	€
F40560	3691x470x1220 mm	78	3,4	1 288,40

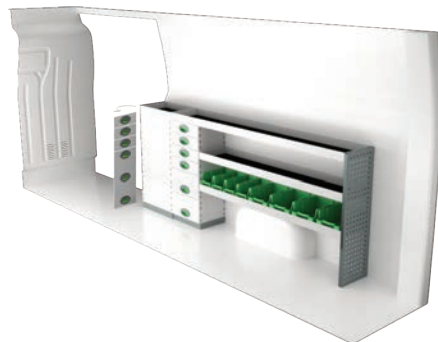

N° Art	LxPxH	Kg	Heures	€
F40561	2463x300x1000 mm	89	4,1	1 729,90

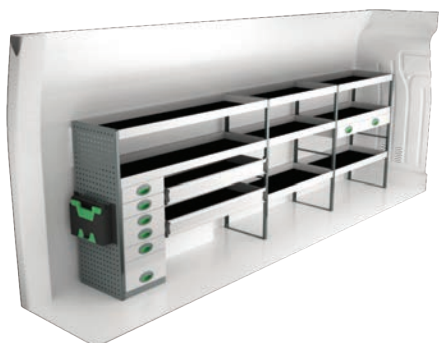

N° Art	LxPxH	Kg	Heures	€
F40562	3780x470x1220 mm	133	5,2	2 313,50

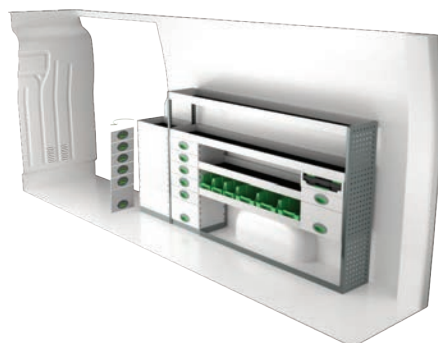

N° Art	LxPxH	Kg	Heures	€
F40563	2495x300x1220 mm	110	4,8	2 175,60

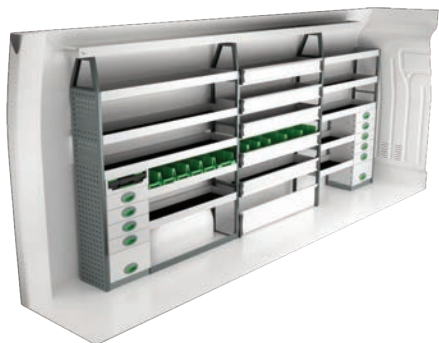

N° Art	LxPxH	Kg	Heures	€
F40564	3691x300x1735 mm	157	8,7	3 445,05



N° Art	LxPxH	Kg	Heures	€
F40565	2430x470x855 mm	198	6,1	3 582,23

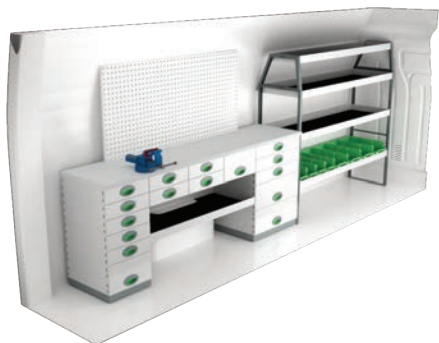

N° Art	LxPxH	Kg	Heures	€
F40566	3805x470x1526 mm	199	5,6	3 567,40

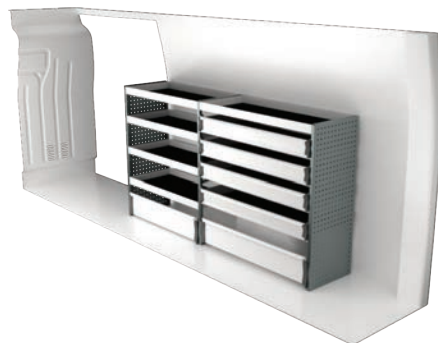

N° Art	LxPxH	Kg	Heures	€
F40567	2271x470x1220 mm	85	4,3	1 441,45

INFORMATIONS



GÉNÉRALES

Tous les détails que vous voyez sur les photos sont inclus dans les aménagements, ainsi que les accessoires de montages et les tapis en caoutchouc pour les tablettes. Les tiroirs dans les propositions sont équipés de glissières à roulements à billes.

System Edström Bilinredningar AB est certifiée selon la norme SS-EN ISO 9001:2015 pour assurer notre qualité administrative et pour nous donner la possibilité d'avoir une haute sécurité d'approvisionnement.

Tout les matériaux de base constituant les produits System Edström sont recyclables à 100%. System Edström Bilinredningar AB est certifié SS-EN ISO 14001:2015.



RAPPEL UTILISATEUR

En choisissant un aménagement System Edström dans votre véhicule utilitaire, vous venez de faire le premier pas, et le pas le plus important pour rendre votre lieu de travail mobile plus sûr et plus fonctionnel. A partir de maintenant, c'est à vous d'assurer la sécurité et la fonctionnalité de votre lieu de travail.

Rappelez-vous!
C'est vous, le conducteur, qui êtes responsable au final si vous, ou quelqu'un d'autre, est blessé à cause de matériel mal rangé dans le véhicule.

Respectez la charge maximale du véhicule!



SÉCURITÉ

Nos produits ont subi deux différents tests de collision: un réalisé par Millbrook en Angleterre et l'autre par Valutec en France. Le test français a été exécuté selon la méthode d'essai INRS NS286. Pour plus d'informations sur ces tests, visitez notre site internet www.systemedstrom.fr.



UNIVERSEL

Prix recommandés valables du 01/05/2019 jusqu'à nouvel ordre. Hors montage et TVA.
Les heures suggérées correspondent au temps de montage recommandé par nos revendeurs expérimentés.



Plateforme coulissante aménagée



Aménagement extensible



N° Art	LxPxH	Kg	Heures	€
F11031	950x350x655 mm	48	3,6	1 015,30



N° Art	LxPxH	Kg	Heures	€
F11080	1210x700 mm	47	3,6	1 277,80



N° Art	LxPxH	Kg	Heures	€
F11033	1300x350x755 mm	61	3,6	1 235,95



N° Art	LxPxH	Kg	Heures	€
F11082	1210x700 mm	53	3,6	1 358,65



N° Art	LxPxH	Kg	Heures	€
F11035	1650x350x590 mm	75	3,6	1 322,25



N° Art	LxPxH	Kg	Heures	€
F11084	1210x700 mm	46	3,6	1 212,95

ACCESSOIRES

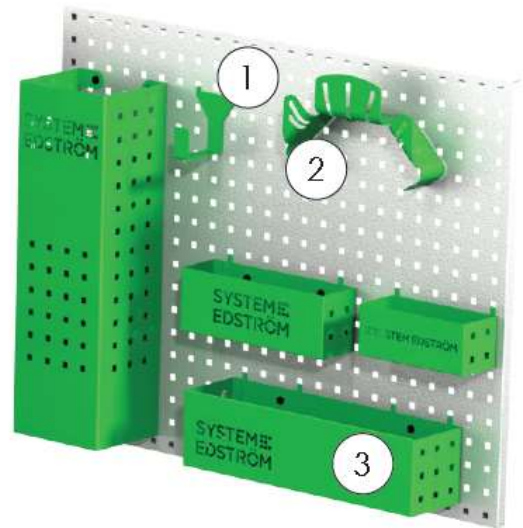
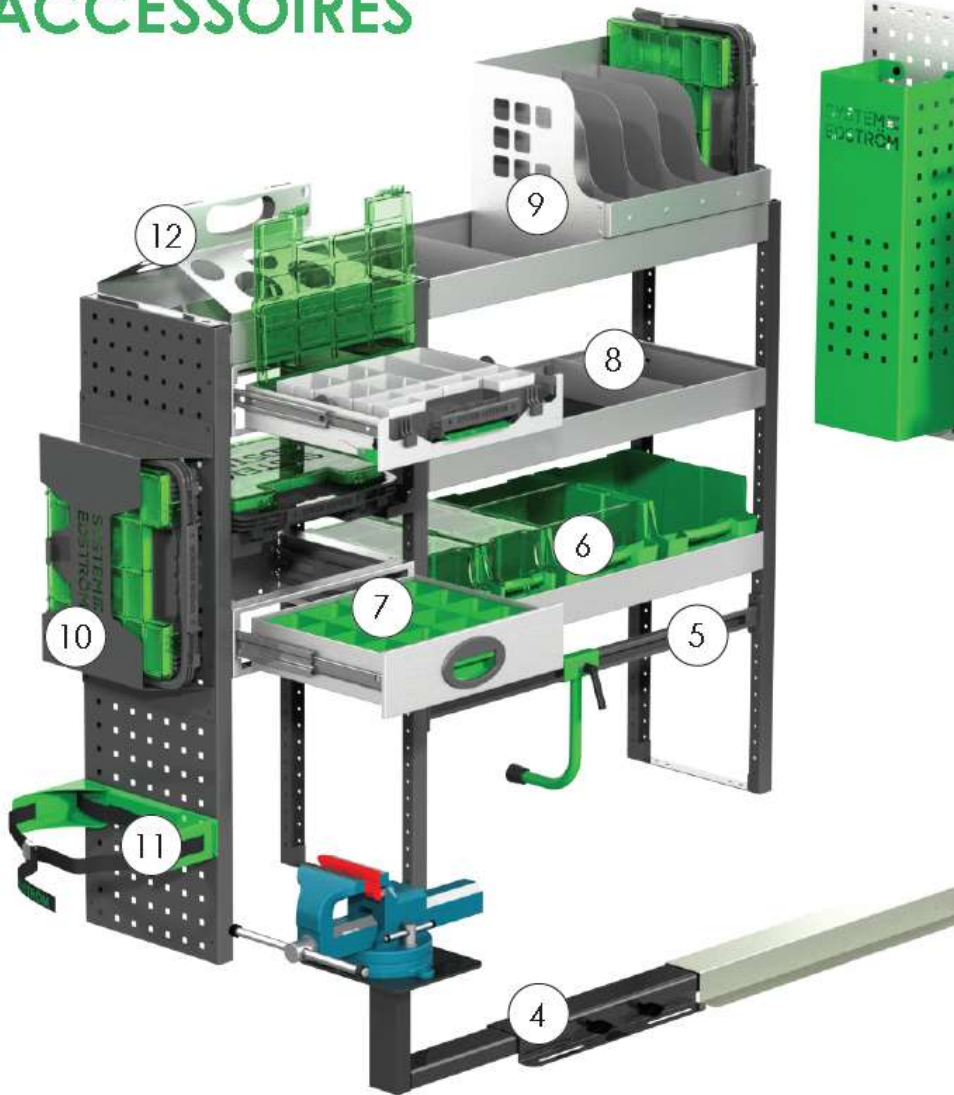

Pos.	Description
1	Crochet universel
2	Support tuyau
3	Panier
4	Etau
5	Support de caisse
6	Bacs à bec
7	Casiers pour tiroirs
8	Séparateurs d'étagère
9	Support Mallette/Dossier
10	Mallette
11	Supports bouteilles
12	Support tube/bidon

Kit d'accessoires n° 1

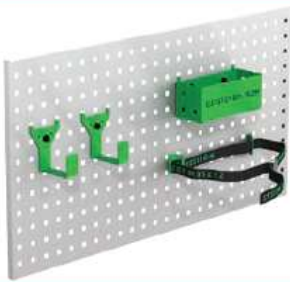

N° Art	€
F11001	75,40

Panneau d'outils non inclus.

Kit d'accessoires n° 2



N° Art	€
F11002	154,10

Panneau d'outils non inclus.

Kit de sécurité



N° Art	€
F11003	281,20



Jusqu'à 5 ans de garantie



Crash-test approuvé



Fabriqué en Suède

**SYSTEM
EDSTRÖM**

SYSTEM EDSTRÖM BILINREDNINGAR AB
Råseborgsgatan 11
164 74 Kista
Suède